

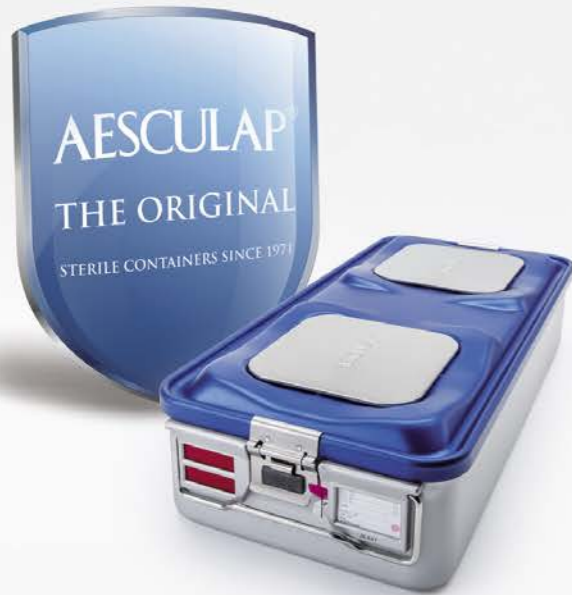

AESCULAP® STERILCONTAINER SYSTEM

GESAMTKATALOG

OFT KOPIERT. NIE ERREICHT.
DAS ORIGINAL VON AESCULAP



Immer besser. Von Anfang an.

Im Jahr 1971 revolutionierte Aesculap mit dem weltweit ersten Sterilcontainer die Verpackung und Bereitstellung steriler Instrumente. Bis zum heutigen Tag hat sich das Original von Aesculap als Universallösung etabliert, und somit ist Aesculap der Weltmarktführer bei Sterilcontainern.



AESFULAP IST EIN SEIT MEHR ALS 50 JAHREN FÜHRENDER
 HERSTELLER VON STERILCONTAINERN.



Die richtigen Instrumente
 zur richtigen Zeit
 in sterilem, funktionalem Zustand
 am richtigen Einsatzort
 mit hoher Wirtschaftlichkeit (1)
 im zuverlässigen Verpackungssystem

Mit der Entwicklung und Markteinführung des ersten echten Sterilcontainers 1971 schuf Aesculap ein weltweites Novum. Mit der innovativen Technologie sowie der komfortablen Handhabung haben sich AESFULAP® Sterilcontainer zu einem festen Bestandteil in Krankenhäusern weltweit etabliert. Mit AESFULAP® Sterilcontainern wird der gesamte Prozess standardisierbar, kontrollierbar und dokumentierbar: von der Lagerung über den Transport bis hin zur aseptischen Bereitstellung der sterilen Instrumente im Operationssaal. Selbst bei der Entsorgung schützt das AESFULAP® Sterilcontainer System den Anwender in der Klinik zuverlässig vor Kontamination.

Unsere Kunden erhalten mit dem AESFULAP® Sterilcontainer System eine umfangreiche und praxisbewährte Produktpalette für die Sterilgutverpackung.

Es stehen verschiedene Versionen und Größen an Sterilcontainern sowie ein umfangreiches Zubehör mit unterschiedlichen Siebkorbvarianten zur Verfügung, die zusammen mit dem bewährten Aesculap InOS® Organisationssystem einen verlässlichen Schutz für fast alle chirurgischen Instrumentensiebe ermöglichen.



(1) Krohn M, Fengler J, Mickley T, Flessa S. Analysis of processes and costs of alternative packaging options of sterile goods in hospitals – a case study in two German hospitals. Health Economics Review (2019) 9:1



PERFORIERTER WEICHVERPACKUNGEN KÖNNEN FOLGENSCHWERE AUSWIRKUNGEN HABEN...



... SETZEN SIE BESSER AUF STABILITÄT MIT DEM AESCULAP® STERILCONTAINER SYSTEM.

(1) Krohn M, Fengler J, Mickley T, Flessa S. Analysis of processes and costs of alternative packaging options of sterile goods in hospitals – a case study in two German hospitals. Health Economics Review (2019) 9:1.
 (2) Waked WR, Simpson AK, Miller CP, Magit DP, Grauer JN. Sterilization wrap inspections do not adequately evaluate instrument sterility. Clin Orthop Relat Res. 2007; 462:207-211.

INNOVATION FACTORY IN TUTTLINGEN – INNOVATION TRIFFT AUF TRADITION

Seit über 50 Jahren wird das AESFULAP® Sterilcontainer System am Standort Tuttlingen / Deutschland gefertigt. Alle Komponenten des AESFULAP® Sterilcontainers entsprechen den nationalen und internationalen Anforderungen und Normen (z. B. DIN EN ISO 11607-1). Das solide, robuste Design* und die von Aesculap eingesetzten Fertigungstechnologien erlauben ein hohes Maß an Formgenauigkeit und Stabilität der Sterilcontainer, Instrumentensiebkörbe und aller anderen Systemkomponenten.



Mit einer zeitgemäßen Industriearchitektur greift Aesculap mit der im Juni 2015 eingeweihten Innovation Factory die B. Braun Unternehmenswerte auf: Innovation schaffen, Effizienz steigern und Nachhaltigkeit leben. Das Ziel ist die intelligente Fabrik. Diese zeichnet sich durch Wandlungsfähigkeit, Ressourceneffizienz und ergonomische Gestaltung aus.

HEUTE SCHON AN MORGEN DENKEN!

Die Innovation Factory erfüllt die Kriterien des Zertifikats in Silber der Deutschen Gesellschaft für Nachhaltiges Bauen (DGNB).

Das Werk beherbergt unter anderem eine vollautomatische Fertigungslinie für Container mit zehn Verarbeitungsstationen, die mit sieben Robotern verbunden sind, sowie ein vollautomatisches Rohstofflager mit ca. 600 Lagerplätzen.

Das großzügige Flächenangebot mit modernster Ausstattung bietet Platz für rund 500 Mitarbeiter. Produktion, Entwicklung und Produktmanagement sind räumlich miteinander verbunden. Damit wird ein schneller und ständiger Austausch zwischen allen Bereichen gewährleistet, was die Basis für eine zukunftsorientierte Lösungsfindung und -umsetzung darstellt.

AESFULAP® STERILCONTAINER WERDEN AUF DER GRUNDLAGE DER NEUESTEN NATIONALEN UND INTERNATIONALEN NORMEN GEPRÜFT.

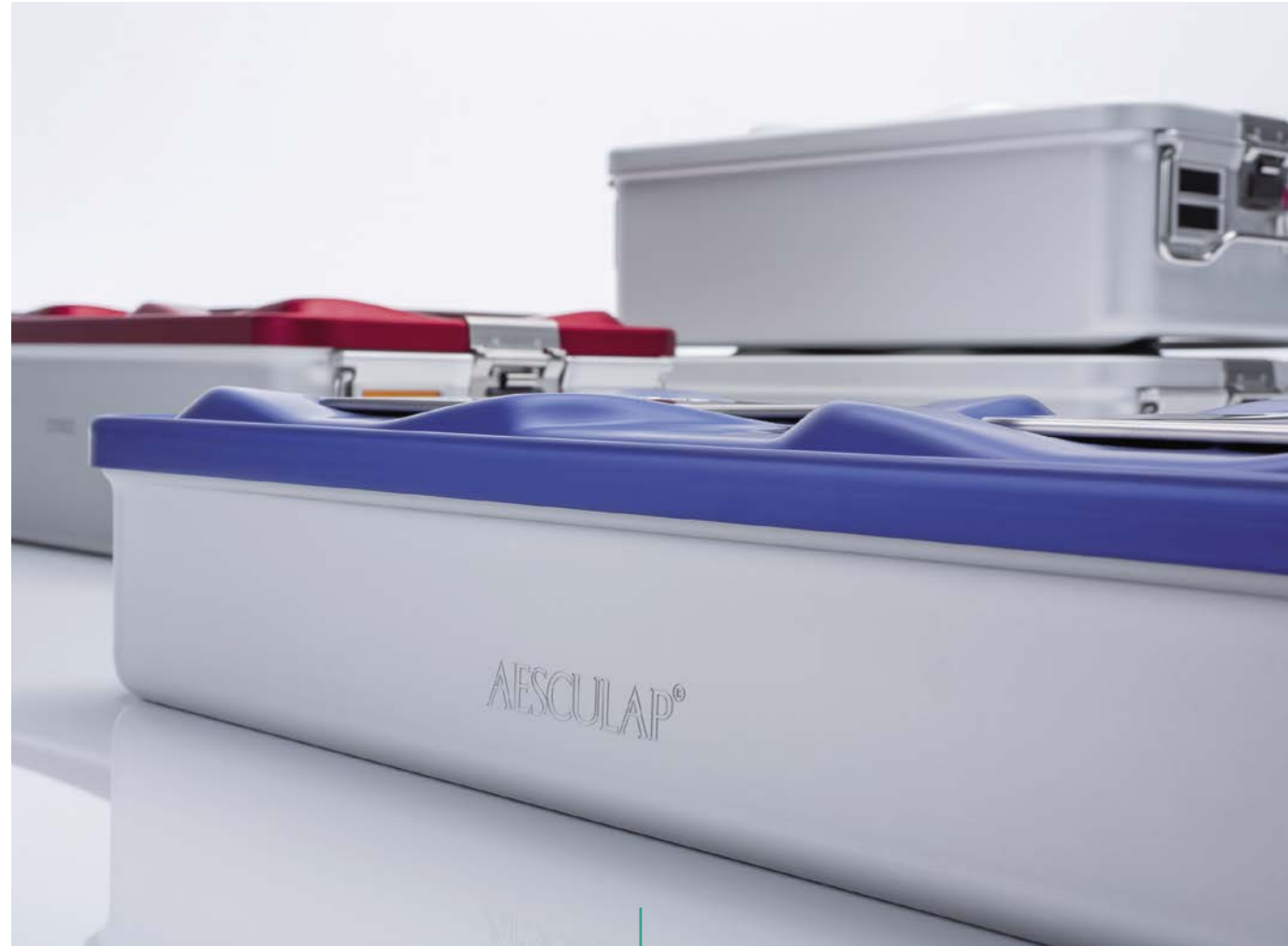

TECHNISCHER KUNDENDIENST VON AESFULAP



EN ISO 11607-1
 EN 868-8



AESFULAP® Sterilcontainer schützen das Sterilgut vor äußeren Einflüssen und halten es steril, wenn es verwendet wird. Sollten jedoch an den Sterilcontainern Schäden auftreten (beispielsweise durch Verformung oder Verschleiß) können diese in den meisten Fällen repariert werden.

Originalersatzteile für den AESFULAP® Sterilcontainer sind mit allen Generationen kompatibel, sodass der Sterilcontainer bei einer Reparatur immer auf den neuesten Stand gebracht wird. Somit trägt jede Reparatur durch den technischen Kundendienst von Aesculap zum Werterhalt Ihres Sterilcontainerbestandes bei.

Verwenden Sie keine beschädigten Sterilcontainer! Bitte prüfen Sie Ihren AESFULAP® Sterilcontainer vor jeder Anwendung. Die genaue Beschreibung finden Sie in der AESFULAP® Gebrauchsanweisung und auf den AESFULAP® Postern zur Funktionsprüfung. Bitte sprechen Sie uns bei Bedarf darauf an.

AESCULAP® STERILCONTAINER SYSTEM

EIN SYSTEM, DREI OPTIONEN – PRIMELine® PRO, BASIS, VARIO

HOHE FLEXIBILITÄT

Aufgrund der identischen Wannen können Sie zwischen drei verschiedenen Systemen wählen. Die Verwendung bereits vorhandener AESCULAP® Containerwannen spart Anschaffungskosten.



Die umfangreiche und praxisbewährte AESCULAP® Produktpalette zur Sterilgutverpackung bietet eine Vielfalt an Verpackungslösungen für alle in der Praxis verwendeten Instrumentensiebe des Krankenhauses. Mit Sterilcontainern in verschiedenen Versionen und Größen sowie dem umfangreichen Zubehör stellt das Sterilcontainer-System eine Universallösung für die Sterilgutversorgung mit chirurgischen Instrumenten dar.

PRIMELine® PRO



BASIS



VARIO



PRIMELine® PRO

Der PRIMELine® PRO Containerdeckel aus Aluminium ist mit dem bewährten permanenten Keimbarriersystem von Aesculap ausgestattet. Dieses System besteht aus einer Kartusche mit einem gut geschützten, integrierten PTFE-(Polytetrafluorethylen-) Filter. Diese Keimbarriere wurde für 5.000 Sterilisationszyklen gemäß EN 868-8 (2019), Anhang H validiert und ermöglicht daher in der Regel eine lebenslange Funktion (im alltäglichen Krankeneinsatz).

Ein Filterwechsel ist somit in der Regel nicht erforderlich, was Zeit und Prozesskosten spart. Für den PRIMELine® PRO Deckel wurde eine Reinigungsvalidierung in einem automatisierten Verfahren durchgeführt. Es wurde ein positives Reinigungsergebnis erreicht, das für den alltäglichen Gebrauch im Krankenhaus geeignet ist*.

Das Reinigungsergebnis entsprach in vollem Umfang den Akzeptanzkriterien.



- Stabiler, robuster Aluminiumdeckel
- In der Regel kein Filterwechsel erforderlich – spart Zeit und Prozesskosten
- Reinigungsvalidierung entspricht in vollem Umfang den Akzeptanzkriterien
- In 5 Farben erhältlich (rot, blau, grün, gold und silber)
- Kompatibel mit allen Containerwannen (1/1, 1/2, 3/4) ab Baujahr 1988

* Weitere Informationen finden Sie in der Broschüre PRIMELine® PRO Testergebnisse C01702.

AESCLAP® STERILCONTAINER SYSTEM

EIN SYSTEM, DREI OPTIONEN – PRIMELine® PRO, BASIS, VARIO

■ BASIS

Das Grundmodell aus Aluminium zur Verwendung mit AESCLAP® Einweg-Sterilfiltern oder mit dem AESCLAP® PTFE-Dauerfilter für 1.000 Sterilisationen.

Sofern gewünscht, kann die BASIS-Version mit einem Schutzdeckel nachgerüstet werden. Doch der Sterilcontainer ist auch ohne Schutzdeckel voll funktionsfähig. Die beiden Deckel lassen sich nur trennen, wenn der Sterilcontainer zur besseren Reinigung geöffnet wird. Zu diesem Zweck befindet sich auf der Innenseite ein Druckknopf.

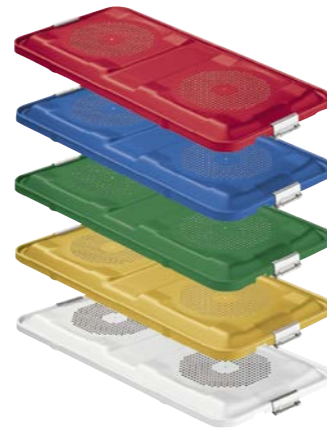

■ VARIO

Das Modell VARIO wird ebenfalls mit AESCLAP® Einwegfiltern oder Dauerfiltern für 1.000 Sterilisationszyklen verwendet und bietet eine zusätzliche Abdeckung des Perforationsfeldes. Somit eignet es sich besonders für Transporte über längere Strecken oder außer Haus. Der Oberdeckel des VARIO kann entfernt werden, ohne die

Sterilbarriere zu öffnen. Das ist insbesondere bei langen Lagerzeiten (hohe Staubbelastung) vorteilhaft, bevor der Sterilcontainer in den OP-Bereich eingebracht wird. Die Deckel des VARIO-Systems unterscheiden sich in ihrer Verschlussmechanik vom BASIS-System und haben daher auch andere Bestellnummern.



Beide Deckel lassen sich zusammen abnehmen...



...oder auch separat. So kann der Schutzdeckel, der mit Staubpartikeln kontaminiert sein kann, außerhalb des Operationssaals bleiben. Der Sterilcontainer bleibt verschlossen und sein Inhalt steril.

VERSCHIEDENE FILTER FÜR UNTERSCHIEDLICHE ANFORDERUNGEN



AESFULAP® permanentes Keimbarrieresystem aus PTFE (Polytetrafluorethylen) für 5.000 Sterilisationszyklen validiert gemäß EN 868-8, für eine lebenslange Funktion (im alltäglichen Krankeneinsatz). Ein Filterwechsel ist somit in der Regel nicht erforderlich, was Zeit und Prozesskosten spart. Zur Dampfsterilisation in einem gemäß EN ISO17665-1 validierten fraktionierten Vakuumverfahren. Integriert in den PRIME-Line® PRO Sterilcontainerdeckel.

AESFULAP® Papierfilter für den einmaligen Gebrauch. Die Filter zur Dampfsterilisation sind mit einem Indikator gemäß EN ISO 11140-1 Typ 1 versehen. Somit kann visuell eindeutig zwischen gebrauchten und nicht gebrauchten Filtern unterschieden werden. Für den Einsatz im BASIS- oder VARIO-Sterilcontainerdeckel.

AESFULAP® Dauerfilter aus PTFE (Polytetrafluorethylen) für 1.000 Sterilisationszyklen (zur Dampfsterilisation in einem gemäß EN ISO17665-1 validierten fraktionierten Vakuumverfahren). Für den Einsatz im BASIS- oder VARIO-Sterilcontainerdeckel.



Papierfilter und Dauerfilter werden durch die AESFULAP® Filterhalterung im Deckel befestigt (BASIS und VARIO). Diese ist mit einer langlebigen Silikondichtung versehen und sorgt für einen festen Sitz des Filters. Die Filterhalterung ist mit einem Sicherheitsverschluss (zwei Entriegelungsknöpfe) ausgerüstet, um ein unkontrolliertes Lösen des Filters zu verhindern. Zudem ermöglicht sie dadurch ein schnelles Wechseln des Filters. Das hörbare Einrasten erleichtert die Kontrolle.



Filterhalterung mit Sicherheitsverschluss

- Verhindert unkontrolliertes Lösen
- Schneller Filterwechsel
- Hörbares Einrasten



DAS AESCLAP® STERILCONTAINER SYSTEM IM TÄGLICHEN EINSATZ

■ In der Aufbereitungseinheit für Medizinprodukte

Nach der Reinigung und Desinfektion wird eine visuelle Funktionsprüfung durchgeführt und bei Bedarf ein neuer Papierfilter eingelegt.



In der Folge wird der Sterilcontainer auf beiden Seiten verplombt. Dann wird das Produktionsetikett angebracht. Der Sterilcontainer ist nun bereit für die Sterilisation.

Der Sterilcontainer kann mithilfe der farbcodierten Etiketten beschriftet werden, z.B. mit einer Information zum Siebinhalt oder der Zugehörigkeit (Neuro, OP 1, Haus A usw.).

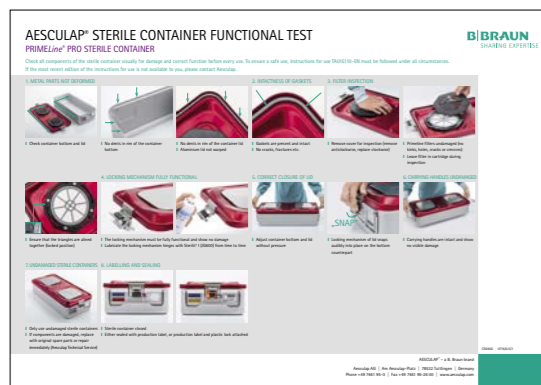

Danach wird das gepackte Instrumentensieb in die Containerwanne gelegt. Anschließend wird der Deckel aufgesetzt und verschlossen.



Sterilcontainer verplombt mit der AESCLAP® Kunststoffplombe mit Indikator (1).



Sterilcontainer verplombt mit dem AESCLAP® Indikatoretikett (1).

(1) Gemäß EN ISO 11140-1 Typ 1

■ Im Operationsaal

Nach der Sterilisation und der entsprechenden Abkühlphase werden die Sterilcontainer in das Sterilgutlager gebracht. Die Instrumentensiebe sind nun wieder einsatzbereit. Die Lagerzeit (bis zu 1 Jahr) der AESCLAP® Sterilcontainer wurde in verschiedenen Langzeitstudien untersucht. Die Aufrechterhaltung der Sterilität konnte über den gesamten Zeitraum nachgewiesen werden. Die in den Untersuchungen angewendeten Lagerbedingungen entsprachen dabei ANSI/AAMI ST77 (2).

Die anreichende Pflegekraft bringt den verschlossenen Sterilcontainer in den OP-Bereich und prüft, ob die Plombe unversehrt ist und sich der Indikator verändert hat. Dann wird der Sterilcontainer geöffnet. Dabei werden die Containerplomben durch die Verschlusslaschen des Sterilcontainers zerstört.* Die anreichende Pflegekraft hebt den Deckel nach oben und tritt zurück. Nun wird geprüft, ob der Filter und die Dichtung intakt sind. Danach wird der Deckel abgelegt.

Die instrumentierende Pflegekraft hebt das Instrumentensieb aus dem Sterilcontainer und legt es auf den Bereitstellungstisch.



*Alternativ:
Aufbrechen
der Plombe mit
der Hand.

(2) ANSI/AAMI St79: Comprehensive Guide to Steam Sterilization and Sterility Assurance in Health Care Facilities

WELCHER STERILCONTAINER IST FÜR WELCHES STERILISATIONSVERFAHREN GEEIGNET? –
EINE ÜBERSICHT

Für alle AESFULAP® Sterilcontainer mit CE-Kennzeichnung

		Dampfsterilisation (1)		Niedrigtemperaturverfahren		
		Fraktioniertes Vakuumverfahren	Gravitations- verfahren	Sterrad® 100S, 200, NX, 100NX	Steris Amsco V-Pro® 1, V-Pro® 1 Plus	Eto
Sterilcontainer	BASIS	JK Serie ✓	JN Serie ✓	inkompatibel	inkompatibel	nicht validiert
	VARIO	JK Serie ✓	JN Serie ✓	inkompatibel	inkompatibel	nicht validiert
	PRIMELine® PRO	JK Serie ✓	nicht validiert	inkompatibel	inkompatibel	inkompatibel
	Aicon® Container	✓	inkompatibel	inkompatibel	inkompatibel	inkompatibel
	Optikcontainer	✓	nicht validiert	JM020+JM021 ✓	JM020+JM021 ✓	✓
	Minicontainer	JK Serie ✓	JN Serie ✓	JM188+JM174 ✓	JM188+JM174 ✓	nicht validiert
	Dentalcontainer	JK Serie ✓	JN Serie (2) ✓	inkompatibel	inkompatibel	nicht validiert
	XXL Endocontainer	JK Serie ✓	JN Serie ✓	inkompatibel	inkompatibel	nicht validiert
Filter	Papier – zum Einmalgebrauch	✓	✓	inkompatibel	inkompatibel	✓
	PTFE – wiederverwendbar	✓	✓	inkompatibel	inkompatibel	nicht validiert
	Polypropylen – zum Einmalgebrauch (JF167)	nicht validiert	nicht validiert	✓	✓	nicht validiert

OK (teilweise nur bestimmte Artikelnummern – siehe Hinweis)
 nicht validiert
 inkompatibel

AESFULAP AKADEMIE

Dialog – Dedicated to Life.



Weiterbildungsveranstaltungen in der Aesculap Akademie, Referententätigkeiten unserer fachkundigen Aesculap Mitarbeiter bei nationalen und internationalen Kongressen und Veranstaltungen und vor allem eine umfangreiche Beratungsleistung beim Anwender selbst – das ist unser Beitrag für eine kontinuierliche Verbesserung der Sterilgutversorgung weltweit. Parallel dazu entwickeln wir das AESFULAP® Sterilcontainer-System ständig weiter und sind stets im Dialog mit unseren Kunden, um Ihnen auch in der Zukunft zuverlässige Lösungen zur Verfügung zu stellen. Dieser Wissensaustausch steht im Mittelpunkt unseres Handelns.



VISION – MISSION – VERSPRECHEN

- **Unsere VISION:** Wir setzen nachhaltige Standards zum Wohl der Patienten und um unsere Umwelt auch für nachfolgende Generationen zu erhalten.
- **Unsere MISSION:** Im AESFULAP® Sterilcontainer System steht das richtige Instrument zur richtigen Zeit am Einsatzort bereit, in einem sterilen Zustand und zu niedrigen Prozesskosten.
- **Unser VERSPRECHEN:** Seit über 50 Jahren stehen wir im Dialog mit unseren Kunden, um Ihnen zuverlässige Lösungen zur Verfügung zu stellen. Dieser Dialog wird auch in Zukunft im Mittelpunkt unseres Handelns stehen.



Tuttlingen | Berlin | Bochum

(1) The sterilization must be done in a steam sterilization process validated according to ISO 17665-1 in a sterilizer according to EN 285.
 (2) Except JN292, JN294, JN295, JN296 – these are for the fractionated vacuum process only.

Deckel zur individuellen Farbzusammenstellung

	Farbe
JP101	rot
JP102	blau
JP103	grün
JP104	gold
JP105	silber



	JK440
	JK441
	JK442
	JK444
	JK446

Wannen ohne Bodenperforation = JK

Wanne 1/1		Deckel		Sterilcontainer mit Deckel	
	Außenmaß		Außenmaß	Außenmaß	Innenmaß
JK440	592 x 274 x 90	JP101 – JP105	588 x 281 x 36	592 x 281 x 107	544 x 258 x 75
JK441	592 x 274 x 120			592 x 281 x 137	544 x 258 x 105
JK442	592 x 274 x 135			592 x 281 x 152	544 x 258 x 120
JK444	592 x 274 x 187			592 x 281 x 204	544 x 258 x 172
JK446	592 x 274 x 247			592 x 281 x 264	544 x 258 x 232

Alle Maße: Länge x Breite x Höhe (mm)

PRIMELine® PRO
GRÖSSE 3/4

Deckel zur individuellen Farbzusammenstellung

	Farbe
JP111	rot
JP112	blau
JP113	grün
JP114	gold
JP115	silber



	JK740
	JK741
	JK742
	JK744

Wannen ohne Bodenperforation = JK

MASSTABELLEN PRIMELine® PRO
GRÖSSE 3/4

Wanne 3/4		Deckel		Sterilcontainer mit Deckel	
	Außenmaß		Außenmaß	Außenmaß	Innenmaß
JK740	470 x 274 x 90	JP111 – JP115	465 x 281 x 36	470 x 281 x 107	421 x 258 x 75
JK741	470 x 274 x 120			470 x 281 x 137	421 x 258 x 105
JK742	470 x 274 x 135			470 x 281 x 152	421 x 258 x 120
JK744	470 x 274 x 187			470 x 281 x 204	421 x 258 x 172

Alle Maße: Länge x Breite x Höhe (mm)

PRIMELine® PRO
GRÖSSE 1/2

Deckel zur individuellen Farbzusammenstellung

Für JK339	Für JK340-JK346	Farbe
JP131	JP121	rot
JP132	JP122	blau
JP133	JP123	grün
JP134	JP124	gold
JP135	JP125	silber



	JK339 ohne Tragegriff
	JK340
	JK341
	JK342
	JK344
	JK346

Wannen ohne Bodenperforation = JK

MASSTABELLEN PRIMELine® PRO
GRÖSSE 1/2

Wanne 1/2		Deckel		Sterilcontainer mit Deckel
	Außenmaß		Außenmaß	Außenmaß Innenmaß
JK339 ohne Tragegriff	300 x 274 x 57	JP131 – JP135	298 x 281 x 36	300 x 281 x 74 260 x 265 x 35
JK340	300 x 274 x 90	JP121 – JP125	298 x 281 x 36	300 x 281 x 107 254 x 258 x 75
JK341	300 x 274 x 120			300 x 281 x 137 254 x 258 x 105
JK342	300 x 274 x 135			300 x 281 x 152 254 x 258 x 120
JK344	300 x 274 x 187			300 x 281 x 204 254 x 258 x 172
JK346	300 x 274 x 247			300 x 281 x 264 254 x 258 x 232

Alle Maße: Länge x Breite x Höhe (mm)

BASIS
GRÖSSE 1/1

Deckel zur individuellen Farbzusammenstellung

	Farbe Unterdeckel		Farbe Oberdeckel
JK485	rot	JK475A	rot
JK486	blau	JK476A	blau
JK487	grün	JK477A	grün
JK488	gold	JK478A	gold
JK489	silber	JK479A	silber



	JK440	JN440	
	JK441	JN441	
	JK442	JN442	
	JK444	JN444	
	JK446	JN446	

Wannen ohne Bodenperforation = JK Wannen mit Bodenperforation = JN



JF101R Abstellrahmen für
Siebtrays

MASSTABELLEN BASIS
GRÖSSE 1/1

Wanne 1/1	Unterdeckel	Oberdeckel	Sterilcontainer mit Unterdeckel	Sterilcontainer mit Unter- und Oberdeckel
Außenmaß	Außenmaß	Außenmaß	Außenmaß Innenmaß	Außenmaß Innenmaß
JK440 592 x 274 x 90	JK485 – JK489 588 x 285 x 36	JK475A – JK479A 588 x 291 x 36	592 x 285 x 108 544 x 258 x 75	592 x 291 x 115 544 x 258 x 75
JK441 592 x 274 x 120			592 x 285 x 138 544 x 258 x 105	592 x 291 x 145 544 x 258 x 105
JK442 592 x 274 x 135			592 x 285 x 153 544 x 258 x 120	592 x 291 x 160 544 x 258 x 120
JK444 592 x 274 x 187			592 x 285 x 205 544 x 258 x 172	592 x 291 x 212 544 x 258 x 172
JK446 592 x 274 x 247			592 x 285 x 265 544 x 258 x 232	592 x 291 x 272 544 x 258 x 232

Wanne 1/1	Unterdeckel	Oberdeckel	Sterilcontainer mit Unterdeckel	Sterilcontainer mit Unter- und Oberdeckel
Außenmaß	Außenmaß	Außenmaß	Außenmaß Innenmaß	Außenmaß Innenmaß
JN440 592 x 274 x 90	JK485 – JK489 588 x 285 x 36	JK475A – JK479A 588 x 291 x 36	592 x 285 x 108 544 x 258 x 63	592 x 291 x 115 544 x 258 x 63
JN441 592 x 274 x 120			592 x 285 x 138 544 x 258 x 93	592 x 291 x 145 544 x 258 x 93
JN442 592 x 274 x 135			592 x 285 x 153 544 x 258 x 108	592 x 291 x 160 544 x 258 x 108
JN444 592 x 274 x 187			592 x 285 x 205 544 x 258 x 160	592 x 291 x 212 544 x 258 x 160
JN446 592 x 274 x 247			592 x 285 x 265 544 x 258 x 220	592 x 291 x 272 544 x 258 x 220

Alle Maße: Länge x Breite x Höhe (mm)

BASIS
GRÖSSE 3/4

Deckel zur individuellen Farbzusammenstellung

	Farbe Unterdeckel		Farbe Oberdeckel
JK785	rot	JK775A	rot
JK786	blau	JK776A	blau
JK787	grün	JK777A	grün
JK788	gold	JK778A	gold
JK789	silber	JK779A	silber

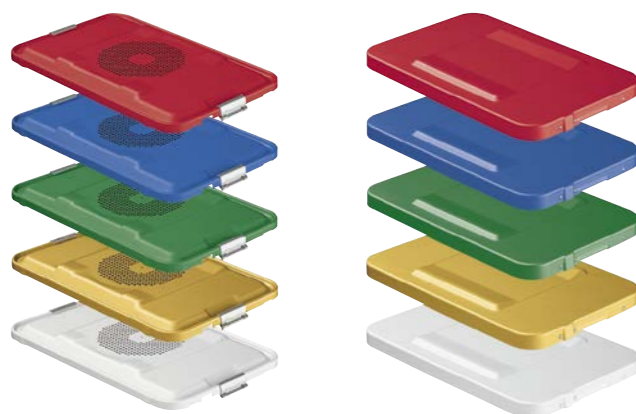

	JK740	JN740	
	JK741	JN741	
	JK742	JN742	
	JK744	JN744	

Wannen ohne Bodenperforation = JK Wannen mit Bodenperforation = JN



JF104R Abstellrahmen für
Siebtrays

MASSTABELLEN BASIS
GRÖSSE 3/4

Wanne 3/4	Unterdeckel	Oberdeckel	Sterilcontainer mit Unterdeckel	Sterilcontainer mit Unter- und Oberdeckel
Außenmaß	Außenmaß	Außenmaß	Außenmaß Innenmaß	Außenmaß Innenmaß
JK740 470 x 274 x 90	JK785 – JK789 460 x 285 x 36	JK775A – JK779A 460 x 291 x 36	470 x 285 x 108 421 x 258 x 75	470 x 291 x 115 421 x 258 x 75
JK741 470 x 274 x 120			470 x 285 x 138 421 x 258 x 105	470 x 291 x 145 421 x 258 x 105
JK742 470 x 274 x 135			470 x 285 x 153 421 x 258 x 120	470 x 291 x 160 421 x 258 x 120
JK744 470 x 274 x 187			470 x 285 x 205 421 x 258 x 172	470 x 291 x 212 421 x 258 x 172

Wanne 3/4	Unterdeckel	Oberdeckel	Sterilcontainer mit Unterdeckel	Sterilcontainer mit Unter- und Oberdeckel
Außenmaß	Außenmaß	Außenmaß	Außenmaß Innenmaß	Außenmaß Innenmaß
JN740 470 x 274 x 90	JK785 – JK789 460 x 285 x 36	JK775A – JK779A 460 x 291 x 36	470 x 285 x 108 421 x 258 x 63	470 x 291 x 115 421 x 258 x 63
JN741 470 x 274 x 120			470 x 285 x 138 421 x 258 x 93	470 x 291 x 145 421 x 258 x 93
JN742 470 x 274 x 135			470 x 285 x 153 421 x 258 x 108	470 x 291 x 160 421 x 258 x 108
JN744 470 x 274 x 187			470 x 285 x 205 421 x 258 x 160	470 x 291 x 212 421 x 258 x 160

Alle Maße: Länge x Breite x Höhe (mm)

BASIS
GRÖSSE 1/2

Deckel zur individuellen Farbzusammenstellung

Unterdeckel			Oberdeckel		JK339 ohne Tragegriff	JK340	JN340
Für JK339	Für JK340-K346	Farbe	Für JK339-JK346	Farbe			
JK395	JK385	rot	JK375A	rot			
JK396	JK386	blau	JK376A	blau			
JK397	JK387	grün	JK377A	grün			
JK398	JK388	gold	JK378A	gold			
JK399	JK389	silber	JK379A	silber			

JK341	JK341	JN341
JK342	JK342	JN342
JK344	JK344	JN344
JK346	JK346	JN346

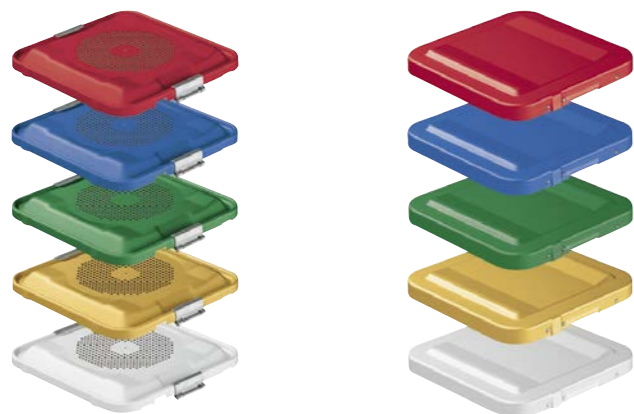

Wannen ohne Bodenperforation = JK Wannen mit Bodenperforation = JN



JF102R Abstellrahmen für Siebtrays

MASSTABELLEN BASIS
GRÖSSE 1/2

Wanne 1/2	Unterdeckel	Oberdeckel	Sterilcontainer mit Unterdeckel	Sterilcontainer mit Unter- und Oberdeckel
Außenmaß	Außenmaß	Außenmaß	Außenmaß Innenmaß	Außenmaß Innenmaß
JK339 ohne Tragegriff 300 x 274 x 57	JK395 – JK399 298 x 285 x 36	JK375A – JK379A 298 x 291 x 36	300 x 285 x 67 260 x 265 x 35	300 x 291 x 75 260 x 265 x 35
JK340 300 x 274 x 90	JK385 – JK389 298 x 285 x 36	JK375A – JK379A 298 x 291 x 36	300 x 285 x 108 254 x 258 x 75	300 x 291 x 115 254 x 258 x 75
JK341 300 x 274 x 120			300 x 285 x 138 254 x 258 x 105	300 x 291 x 145 254 x 258 x 105
JK342 300 x 274 x 135			300 x 285 x 153 254 x 258 x 120	300 x 291 x 160 254 x 258 x 120
JK344 300 x 274 x 187			300 x 285 x 205 254 x 258 x 172	300 x 291 x 212 254 x 258 x 172
JK346 300 x 274 x 247			300 x 285 x 265 254 x 258 x 232	300 x 291 x 272 254 x 258 x 232

Wanne 1/2	Unterdeckel	Oberdeckel	Sterilcontainer mit Unterdeckel	Sterilcontainer mit Unter- und Oberdeckel
Außenmaß	Außenmaß	Außenmaß	Außenmaß Innenmaß	Außenmaß Innenmaß
JN340 300 x 274 x 90	JK385 – JK389 298 x 285 x 36	JK375A – JK379A 298 x 291 x 36	300 x 285 x 108 254 x 258 x 63	300 x 291 x 115 254 x 258 x 63
JN341 300 x 274 x 120			300 x 285 x 138 254 x 258 x 93	300 x 291 x 145 254 x 258 x 93
JN342 300 x 274 x 135			300 x 285 x 153 254 x 258 x 108	300 x 291 x 160 254 x 258 x 108
JN344 300 x 274 x 187			300 x 285 x 205 254 x 258 x 160	300 x 291 x 212 254 x 258 x 160
JN346 300 x 274 x 247			300 x 285 x 265 254 x 258 x 220	300 x 291 x 272 254 x 258 x 220

Alle Maße: Länge x Breite x Höhe (mm)

VARIO
GRÖSSE 1/1

Deckel zur individuellen Farbzusammenstellung

Farbe Unterdeckel	Farbe Oberdeckel
JK469 silber	JK455A rot
	JK456A blau
	JK457A grün
	JK458A gold
	JK459A silber



	JK440	JN440
	JK441	JN441
	JK442	JN442
	JK444	JN444
	JK446	JN446

Wannen ohne Bodenperforation = JK Wannen mit Bodenperforation = JN



JF101R Abstellrahmen für Siebtrays

MASSTABELLEN VARIO
GRÖSSE 1/1

Wanne 1/1	Unterdeckel	Oberdeckel	Sterilcontainer mit Unterdeckel	Sterilcontainer mit Unter- und Oberdeckel
Außenmaß	Außenmaß	Außenmaß	Außenmaß Innenmaß	Außenmaß Innenmaß
JK440 592 x 274 x 90	JK469 588 x 285 x 36	JK455A-JK459A 582 x 291 x 36	592 x 285 x 108 544 x 258 x 75	592 x 291 x 115 544 x 258 x 75
JK441 592 x 274 x 120			592 x 285 x 138 544 x 258 x 105	592 x 291 x 145 544 x 258 x 105
JK442 592 x 274 x 135			592 x 285 x 153 544 x 258 x 120	592 x 291 x 160 544 x 258 x 120
JK444 592 x 274 x 187			592 x 285 x 205 544 x 258 x 172	592 x 291 x 212 544 x 258 x 172
JK446 592 x 274 x 247			592 x 285 x 265 544 x 258 x 232	592 x 291 x 272 544 x 258 x 232

Wanne 1/1	Unterdeckel	Oberdeckel	Sterilcontainer mit Unterdeckel	Sterilcontainer mit Unter- und Oberdeckel
Außenmaß	Außenmaß	Außenmaß	Außenmaß Innenmaß	Außenmaß Innenmaß
JN440 592 x 274 x 90	JK469 588 x 285 x 36	JK455A-JK459A 582 x 291 x 36	592 x 285 x 108 544 x 258 x 63	592 x 291 x 115 544 x 258 x 63
JN441 592 x 274 x 120			592 x 285 x 138 544 x 258 x 93	592 x 291 x 145 544 x 258 x 93
JN442 592 x 274 x 135			592 x 285 x 153 544 x 258 x 108	592 x 291 x 160 544 x 258 x 108
JN444 592 x 274 x 187			592 x 285 x 205 544 x 258 x 160	592 x 291 x 212 544 x 258 x 160
JN446 592 x 274 x 247			592 x 285 x 265 544 x 258 x 220	592 x 291 x 272 544 x 258 x 220

Alle Maße: Länge x Breite x Höhe (mm)

VARIO
GRÖSSE 3/4

Deckel zur individuellen Farbzusammenstellung

Farbe Unterdeckel	Farbe Oberdeckel
JK769 silber	JK755A rot
	JK756A blau
	JK757A grün
	JK758A gold
	JK759A silber



Wanne 3/4	Unterdeckel	Oberdeckel
 JK740	 JK769	 JK755A - JK759A
 JK741		
 JK742		
 JK744		

Wannen ohne Bodenperforation = JK Wannen mit Bodenperforation = JN



JF104R Abstellrahmen für Siebtrays

MASSTABELLEN VARIO
GRÖSSE 3/4

Wanne 3/4	Unterdeckel	Oberdeckel	Sterilcontainer mit Unterdeckel	Sterilcontainer mit Unter- und Oberdeckel
Außenmaß	Außenmaß	Außenmaß	Außenmaß Innenmaß	Außenmaß Innenmaß
JK740 470 x 274 x 90	JK769 460 x 285 x 36	JK755A - JK759A 460 x 291 x 36	470 x 285 x 108 421 x 258 x 75	470 x 291 x 115 421 x 258 x 75
JK741 470 x 274 x 120			470 x 285 x 138 421 x 258 x 105	470 x 291 x 145 421 x 258 x 105
JK742 470 x 274 x 135			470 x 285 x 153 421 x 258 x 120	470 x 291 x 160 421 x 258 x 120
JK744 470 x 274 x 187			470 x 285 x 205 421 x 258 x 172	470 x 291 x 212 421 x 258 x 172

Wanne 3/4	Unterdeckel	Oberdeckel	Sterilcontainer mit Unterdeckel	Sterilcontainer mit Unter- und Oberdeckel
Außenmaß	Außenmaß	Außenmaß	Außenmaß Innenmaß	Außenmaß Innenmaß
JN740 470 x 274 x 90	JK769 460 x 285 x 36	JK755A - JK759A 460 x 291 x 36	470 x 285 x 108 421 x 258 x 63	470 x 291 x 115 421 x 258 x 63
JN741 470 x 274 x 120			470 x 285 x 138 421 x 258 x 93	470 x 291 x 145 421 x 258 x 93
JN742 470 x 274 x 135			470 x 285 x 153 421 x 258 x 108	470 x 291 x 160 421 x 258 x 108
JN744 470 x 274 x 187			470 x 285 x 205 421 x 258 x 160	470 x 291 x 212 421 x 258 x 160

Alle Maße: Länge x Breite x Höhe (mm)

Deckel zur individuellen Farbzusammenstellung

Unterdeckel			Oberdeckel		JK339 ohne Tragegriff	JK340	JN340
Für JK339	Für JK340-JK346	Farbe	Für JK339-JK346	Farbe			
JK368	JK369	silber	JK355A	rot			
			JK356A	blau			
			JK357A	grün			
			JK358A	gold			
			JK359A	silber			
					JK341	JN341	
					JK342	JN342	
					JK344	JN344	
					JK346	JN346	



Wannen ohne Bodenperforation = JK Wannen mit Bodenperforation = JN



JF102R Abstellrahmen für Siebtrays

Wanne 1/2	Unterdeckel	Oberdeckel	Sterilcontainer mit Unterdeckel	Sterilcontainer mit Unter- und Oberdeckel
Außenmaß	Außenmaß	Außenmaß	Außenmaß Innenmaß	Außenmaß Innenmaß
JK339 300 x 274 x 57 ohne Tragegriff	JK368 298 x 285 x 36	JK355A- JK359A 298 x 291 x 36	300 x 285 x 67 260 x 265 x 35	300 x 291 x 75 260 x 265 x 35
JK340 300 x 274 x 90	JK369 298 x 285 x 36	JK355A- JK359A 298 x 291 x 36	300 x 285 x 108 254 x 258 x 75	300 x 291 x 115 254 x 258 x 75
JK341 300 x 274 x 120			300 x 285 x 138 254 x 258 x 105	300 x 291 x 145 254 x 258 x 105
JK342 300 x 274 x 135			300 x 285 x 153 254 x 258 x 120	300 x 291 x 160 254 x 258 x 120
JK344 300 x 274 x 187			300 x 285 x 205 254 x 258 x 172	300 x 291 x 212 254 x 258 x 172
JK346 300 x 274 x 247			300 x 285 x 265 254 x 258 x 232	300 x 291 x 272 254 x 258 x 232

Wanne 1/2	Unterdeckel	Oberdeckel	Sterilcontainer mit Unterdeckel	Sterilcontainer mit Unter- und Oberdeckel
Außenmaß	Außenmaß	Außenmaß	Außenmaß Innenmaß	Außenmaß Innenmaß
JN340 300 x 274 x 90	JK369 298 x 285 x 36	JK355A- JK359A 298 x 291 x 36	300 x 285 x 108 254 x 258 x 63	300 x 291 x 115 254 x 258 x 63
JN341 300 x 274 x 120			300 x 285 x 138 254 x 258 x 93	300 x 291 x 145 254 x 258 x 93
JN342 300 x 274 x 135			300 x 285 x 153 254 x 258 x 108	300 x 291 x 160 254 x 258 x 108
JN344 300 x 274 x 187			300 x 285 x 205 254 x 258 x 160	300 x 291 x 212 254 x 258 x 160
JN346 300 x 274 x 247			300 x 285 x 265 254 x 258 x 220	300 x 291 x 272 254 x 258 x 220

Alle Maße: Länge x Breite x Höhe (mm)

MINI STERILCONTAINER FÜR KLEINE SIEBE UND KLEINE INSTRUMENTE

Die Mini Sterilcontainer wurden für kleine Siebe (z. B. kleine Wundversorgung) und kleine, empfindliche Instrumente, insbesondere für die Mikrochirurgie, entwickelt.

Geeignete Sterilisationsverfahren (siehe auch Seite 20):

- Mini Sterilcontainer eignen sich zur Dampfsterilisation im fraktionierten Vakuumverfahren (ohne Bodenperforation) und im Gravitationsverfahren (mit Bodenperforation).
- Gesondert gekennzeichnete Mini Sterilcontainer (siehe auch die folgende Seite) eignen sich zusätzlich zur Sterilisation im Niedrigtemperaturverfahren basierend auf Wasserstoffperoxid im Sterrad® 100 S, Sterrad® 200, Sterrad® NX, Sterrad® 100 NX, Steris V-Pro® 1 und Steris V-Pro® 1 Plus.
- Mini Sterilcontainer eignen sich nicht zur Heißluftsterilisation!

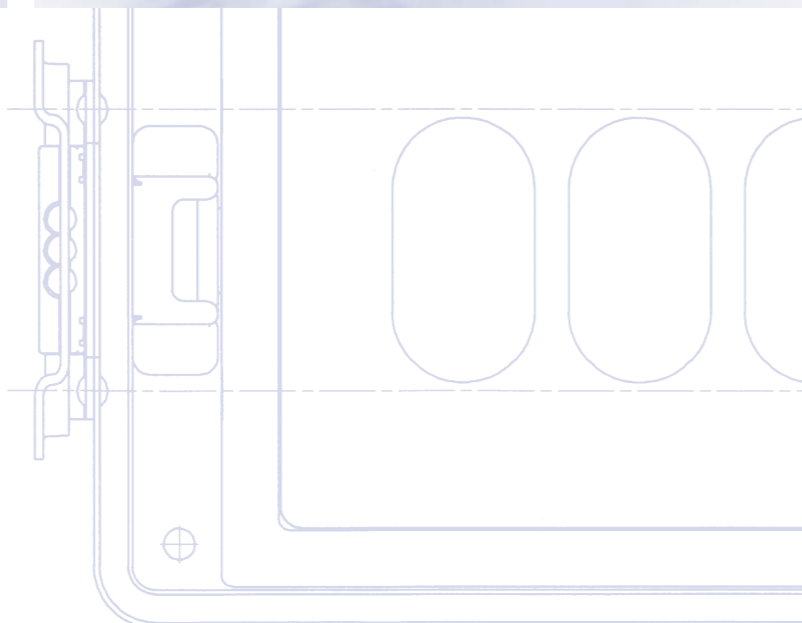
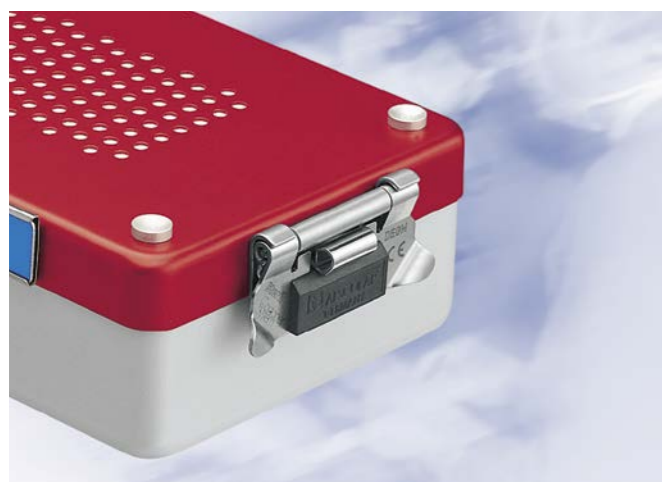

Wannen ohne Bodenperforation = JK



Wannen mit Bodenperforation = JN



Deckel zur individuellen Farbzusammenstellung

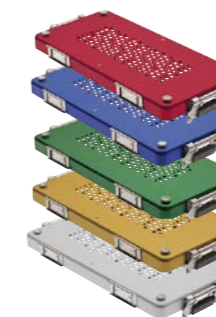

		Außenmaß Länge x Breite x Höhe (mm)
JK187	JN187	310 x 132 x 30
JK188	JN188	310 x 132 x 57
	JM188*	310 x 132 x 57

	Farbe	Außenmaß Länge x Breite x Höhe (mm)
JK170	rot	305 x 140 x 25
JK171	blau	305 x 140 x 25
JK172	grün	305 x 140 x 25
JK173	gold	305 x 140 x 25
JK174	silber	305 x 140 x 25
JM174*	silber	305 x 140 x 25

ABMESSUNGEN KOMPLETT

	Sterilcontainer, komplett Außenmaß Innenmaß
Wanne	mit Deckel
JK187	310 x 140 x 40 274 x 126 x 21
JK188	310 x 140 x 67 274 x 126 x 48

	Sterilcontainer, komplett Außenmaß Innenmaß
Wanne	mit Deckel
JN187	310 x 140 x 40 274 x 126 x 18
JN188	310 x 140 x 67 274 x 126 x 45
JM188*	310 x 140 x 67 274 x 126 x 45

* Zur Sterilisation im Niedrigtemperaturverfahren basierend auf Wasserstoffperoxid im Sterrad® 100 S, Sterrad® 200, Sterrad® NX, Sterrad® 100 NX, Steris V-Pro® 1 und Steris V-Pro® 1 Plus. Zur Verwendung zusammen mit dem Einwegfilter JF167 (siehe Seite 101).

Alle Maße: Länge x Breite x Höhe (mm)

DENTAL STERILCONTAINER

DAS BESONDERE DESIGN NICHT NUR FÜR DIE ZAHNARZTPRAXIS

AESCULAP® Dental Sterilcontainer eignen sich insbesondere für die Sterilgutversorgung in der Zahnarztpraxis. Die Dental Sterilcontainer passen in alle gängigen Kleinstereilisatoren. Für die Kombination einzelner Instrumentensiebe steht eine breite Palette von Zubehör zur Verfügung.



HINWEIS

Dieser Sterilcontainer kann komplett (Deckel und Wanne) unter einer Artikelnummer bestellt werden.

- Die bewährten Spannverschlüsse erleichtern die aseptische Präsentation.
- Die Stapelbarkeit der Sterilcontainer sorgt für einen platzsparenden Sterilgutkreislauf.
- Filterschnellhalterung zum schnellen und einfachen Wechsel der AESCULAP® Sterilfilter.
- An das System angepasste Siebtrays für die Aufbereitung, thermische Desinfektion, Sterilisation sowie Transport und Lagerung der Instrumente.
- Geeignete Sterilisationsverfahren (siehe auch Seite 20): Dental Sterilcontainer eignen sich zur Dampfsterilisation im fraktionierten Vakuumverfahren (ohne Bodenperforation) und im Gravitationsverfahren (mit Bodenperforation). Dental Sterilcontainer eignen sich nicht zur Heißluftsterilisation!

Wannen ohne Bodenperforation

	Außenmaß Innenmaß		Außenmaß		Farbe	Außenmaß
	JN292 312 x 190 x 46 277 x 176 x 27		JK286 312 x 185 x 37		silber	JN091 319 x 190 x 25
	JN294 312 x 190 x 65 277 x 176 x 46		JK288 312 x 185 x 56			
	JN295 312 x 190 x 92 277 x 176 x 73		JK289 312 x 185 x 83			
	JN296 312 x 190 x 130 277 x 176 x 111		JK290 312 x 185 x 121			

Wannen mit Bodenperforation

	Außenmaß Innenmaß		Außenmaß		Farbe	Außenmaß
	JN092 312 x 190 x 46 277 x 176 x 20		JN086 312 x 185 x 37		silber	JN091 319 x 190 x 25
	JN094 312 x 190 x 65 277 x 176 x 39		JN088 312 x 185 x 56			
	JN095 312 x 190 x 92 277 x 176 x 66		JN089 312 x 185 x 83			
	JN096 312 x 190 x 130 277 x 176 x 104		JN090 312 x 185 x 121			

Alle Maße: Länge x Breite x Höhe (mm)

OPTIK STERILCONTAINER

SEPARATE LAGERUNG UND BEREITSTELLUNG DER OPTIKEN

- Separate, schnelle aseptische Bereitstellung, unabhängig von Instrumentensieben
- Schutz von empfindlichen Optiken inkl. Lichtleitkabel während Aufbereitung, Transport und Lagerung
- Individuelles Design durch das Organisationssystem Aesculap InOS®
- Geschütztes Perforationsfeld
- Griff auf dem Siebtraydeckel ermöglicht eine einfache aseptische Entnahme
- Stapelbar
- Geeignete Sterilisationsverfahren (siehe auch Seite 20): Der Optik Sterilcontainer eignet sich zur Dampfsterilisation im fraktionierten Vakuumverfahren. Gekennzeichnete Optik Sterilcontainer (siehe auch die folgende Seite) eignen sich zusätzlich zur Sterilisation im Niedrigtemperaturverfahren basierend auf Wasserstoffperoxidim Sterrad® 100 S, Sterrad® 200, Sterrad® NX, Sterrad® 100 NX, Steris V-Pro® 1 und Steris V-Pro® 1 Plus. Der Optik Sterilcontainer eignet sich nicht für das Gravitationsverfahren!



Sterilcontainer



HINWEIS

Sterrad® 100 S, Sterrad® 200, Sterrad® NX und Sterrad® 100 NX sind eingetragene Marken von ASP. V-Pro® 1 und V-Pro® 1 Plus sind eingetragene Marken von Steris.

Alle Maße: Länge x Breite x Höhe (mm)

DECKEL

Für das fraktionierte Vakuumverfahren
(inkl. Filterhalterung JK098)



	Außenmaß Länge x Breite x Höhe (mm)
JK020	540 x 152 x 28

AESCLAP® Dauerfilter zur Dampfsterilisation, zur Verwendung mit Filterhalterung JK098, Verwendungsdauer 1.000 Reinigungs- und Sterilisationszyklen
Bestelleinheit (PAK): Packung à 2 Stück



	Außenmaß Länge x Breite (mm)
JK091	95 x 215

SIEBTRAY

Für bis zu zwei laparoskopische Optiken und ein Lichtleitkabel
Vorkonfigurierte Siebtrays siehe Seite 61



	Außenmaß Länge x Breite x Höhe (mm)
JF435R	501 x 134 x 45

WANNE

Für das fraktionierte Vakuumverfahren
(inkl. Filterhalterung JK098)



	Außenmaß Länge x Breite x Höhe (mm)
JN021	540 x 144 x 65

AESCLAP® Einwegfilter mit Prozessindikator zur Dampfsterilisation, zur Verwendung mit Filterhalterung JK098
Bestelleinheit (PAK): Packung à 100 Stück



	Außenmaß Länge x Breite (mm)
JF166	118 x 235

Kennzeichnungsetikett mit Kleberücken und Prozessindikator* zur Dampfsterilisation und zur Sterilisation mit Ethylenoxid
Bestelleinheit (PAK): Packung à 100 Stück

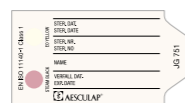

	Außenmaß Länge x Breite (mm)
JG751	67 x 35

Sterilcontainer, komplett

Außenmaß
Innenmaß

540 x 152 x 84
503 x 134 x 45

DECKEL

Zur Wasserstoffperoxid-Sterilisation im Sterrad® 100 S, Sterrad® 200, Sterrad® NX, Sterrad® 100 NX, Steris V-Pro® 1 und Steris V-Pro® 1 Plus, (inkl. Filterhalterung JK098)



	Außenmaß Länge x Breite x Höhe (mm)
JM020	540 x 152 x 28

Einwegfilter zur Wasserstoffperoxid-Sterilisation im Sterrad® 100 S, Sterrad® 200, Sterrad® NX, Sterrad® 100 NX, Steris V-Pro® 1 und Steris V-Pro® 1 Plus
Bestelleinheit (PAK): Packung à 100 Stück

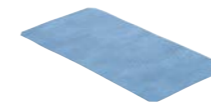

	Außenmaß Länge x Breite (mm)
JF167	235 x 118

Kennzeichnungsetikett mit Kleberücken und Prozessindikator* zur Sterilisation mit verdampftem Wasserstoffperoxid
Bestelleinheit (PAK): Packung à 100 Stück



	Außenmaß Länge x Breite (mm)
JG750	67 x 35

WANNE

Zur Wasserstoffperoxid-Sterilisation im Sterrad® 100 S, Sterrad® 200, Sterrad® NX, Sterrad® 100 NX, Steris V-Pro® 1 und Steris V-Pro® 1 Plus, (inkl. Filterhalterung JK098)



	Außenmaß Länge x Breite x Höhe (mm)
JO021	540 x 144 x 65

Universal-Filterhalterung

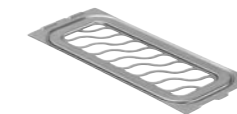

	Außenmaß Länge x Breite x Höhe (mm)
JK098	245 x 100 x 6

Sterilcontainer, komplett

Außenmaß
Innenmaß

540 x 152 x 84
503 x 134 x 45

XXL ENDO STERILCONTAINER UND ZUBEHÖR

- Extra langer Sterilcontainer für endoskopische Instrumente mit einer Schaftlänge von bis zu 420 mm.
- Die Instrumente können bei Bedarf komplett montiert sterilisiert werden.
- Geeignete Sterilisationsverfahren (siehe auch Seite 20): Der XXL Endo Sterilcontainer eignet sich zur Dampfsterilisation im fraktionierten Vakuumverfahren (ohne Bodenperforation) und im Gravitationsverfahren (mit Bodenperforation).
- **Achtung:** Der Endo Sterilcontainer kann nur in Sterilisatoren mit entsprechender Kammergröße (mindestens 720 mm Nutztiefe) sterilisiert werden.



WANNE

		Außenmaß
JK443	JN443	711 x 274 x 120
JK445		711 x 274 x 187

ohne Bodenperforation = JK
mit Bodenperforation = JN

DECKEL

	Außenmaß
JK490	708 x 280 x 35

ABMESSUNGEN KOMPLETT

	Sterilcontainer, komplett	
	Außenmaß	Innenmaß
JK443	711 x 285 x 138	667 x 258 x 105
JN443	711 x 285 x 138	667 x 258 x 93
JN445	711 x 285 x 205	667 x 258 x 160

SIEBKÖRBE



	Außenmaß	Innenmaß
JF232R	660 x 253 x 56	658 x 251 x 42
JF236R	660 x 253 x 86	658 x 251 x 72

SILIKON-NOPPENMATTE ZUR LAGERUNG VON ZUBEHÖR

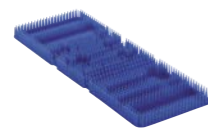

	Außenmaß
JF933	610 x 230 x 30

ENDORACK, PASSEND FÜR JN445

Lagerungsrack für MIC-Instrumente, XXL enthält: Lagerungsrack XXL, Siebtray mit Bodenperforation und Silikonmatte für Instrumente bis zu einer Schaftlänge von 420 mm, passend für JN445 + JK490

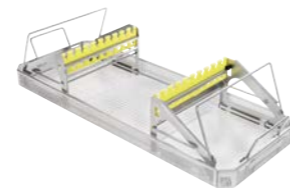

	Außenmaß
PL961R	660 x 253 x 166

ENTSORGUNGSCONTAINER

Entsorgungscontainer vervollständigen den Instrumentenkreislauf. Die geschlossenen Container schützen Personal und Umwelt vor Kontamination beim Transport der benutzten Instrumente.

Die Entsorgungscontainer entsprechen in ihren Abmessungen den Standard-Sterilcontainern. Dies erleichtert den standardisierten und automatisierten Rücklauf und Transport von Instrumenten.

Alle Komponenten der Entsorgungscontainer werden aus rostfreiem Edelstahl gefertigt. Daher können kombinierte Reinigungs- und Desinfektionsmittel im Container verwendet werden und die Entsorgungscontainer können alkalisch gereinigt werden.



Sterilcontainer



Größe des Containers	Wanne ohne Bodenperforation		Deckel mit Öffnung		Deckel ohne Öffnung		Container komplett	
		Außenmaß		Außenmaß		Außenmaß	Außenmaß	Innenmaß
1/2	JK060R	295 x 275 x 90	JK067R	295 x 280 x 36	JK068R	295 x 280 x 36	295 x 280 x 102	260 x 260 x 80
1/2	JK062R	295 x 275 x 135	JK067R	295 x 280 x 36	JK068R	295 x 280 x 36	295 x 280 x 150	260 x 260 x 125
1/1	JK262R	586 x 275 x 135	JK267R	586 x 280 x 36	JK268R	586 x 280 x 36	586 x 280 x 150	550 x 260 x 125



reddot winner 2020



Entdecken Sie AESCULAP Aicon®



Scannen Sie den QR-Code oder geben Sie
den folgenden Link ein.
LINK: www.bbraun.de/aesculapaicon



Sterilcontainer

PERFORATIONSFELDABDECKUNG

Wird aufgeklickt und kann während der Reinigung und Sterilisation dort verbleiben (optional).

INDIKATORUMSCHLAG (EINMALFILTER)

Von außen sichtbar.



CONTAINERPLOMBE

QR-CODE

Den QR-Code einfach über die Kamera eines mobilen Gerätes einscannen und Produktinformationen aufrufen, z.B. kurze, erklärende Videoclips zum Einsatz im Sterilgutkreislauf.

FRONTPLATTE

Zur Kennzeichnung, wird an der Wanne angeklickt. Erhältlich in 10 Farben, mit Lasche zur Anbringung von Etikettenanhängern.

KENNZEICHNUNGSSCHILDER

Erhältlich in 2 Größen und in 10 Farben – beschriftbar und/oder zur Farbcodierung. Zum Einklicken an der Frontplatte und/oder am Siebkorb.

HALTEKLAMMERN

Zur Befestigung von Etiketten, Stücklisten, Laufzetteln, etc.

GERÄUSCHLOSES GRIFFKONZEPT / STERILES WANNENRAND-DESIGN

ERGONOMISCHES VERSCHLUSS-SYSTEM

EINMAL-PAPIERFILTER

FILTERHALTER

CONTAINEROBERFLÄCHE

Ohne Schrauben und Nieten.

EDS (ENHANCED DRYING SYSTEM)

Aktives Trocknungssystem für reduzierte Trocknungszeiten (optional) – zwei EDS Module pro Containerwanne.

Optische Überprüfung durch deutlich sichtbaren „blauen Punkt“.



AESULAP Aicon® STERILCONTAINER SYSTEM
GRÖSSE 1/1

CONTAINERWANNEN (1)

Art. Nr.	
JJ110	
JJ120	
JJ130	
JJ140	

CONTAINERWANNEN (1) MIT JE ZWEI EDS (2)
(EDS (2) = aktives Trocknungssystem)

Art. Nr.	
JJ111	
JJ121	
JJ131	
JJ141	



DECKEL (1) FÜR CONTAINERWANNEN
mit und ohne EDS (2), inkl. Filterhalter JJ600

Art. Nr.	
JJ410	

EDS (2) ERSATZ MODUL
(EDS (2) = aktives Trocknungssystem)

Art. Nr.	
JJ800	

AESULAP Aicon® SIEBKÖRBE
GRÖSSE 1/1 UND DIN

MÖGLICHE SIEBKORB-KOMBINATIONEN



Art. Nr. Containerwannen	Art. Nr. Siebkörbe Größe 1/1 oder DIN
JJ110 / JJ111	JJ162R / JJ462R
JJ120 / JJ121	JJ164R / JJ464R, JJ161R / JJ461R, JJ163R / JJ463R, JJ162R / JJ462R, JJ161R / JJ461R, JJ161R / JJ461R, JJ161R / JJ461R
JJ130 / JJ131	JJ162R / JJ462R, JJ164R / JJ464R, JJ163R / JJ463R, JJ163R / JJ463R
JJ140 / JJ141	JJ164R / JJ464R, JJ164R / JJ464R

— Containerwanne - - - Siebkorb Darstellung in Stirnansicht

SIEBKÖRBE (1)

Größe 1/1

Art. Nr.	
JJ161R	
JJ162R	1/1 AESCULAP Aicon® Siebkorb
JJ163R	
JJ164R	
JJ167R	1/1 AESCULAP Aicon® Siebkorbdeckel

SIEBKÖRBE (1)

Größe DIN

Art. Nr.	
JJ461R	
JJ462R	DIN AESCULAP Aicon® Siebkorb
JJ463R	
JJ464R	
JJ467R	DIN AESCULAP Aicon® Siebkorbdeckel

HINWEIS

Gemäß EN ISO 868-8 sollte die Beladung insgesamt 10 kg nicht überschreiten, um übermäßige Kondensatbildung zu vermeiden. AESCULAP Aicon® Siebkörbe werden aus rostfreiem Edelstahl 1.4301 und medizinischem Silikon USP Class VI (Verschluss am Deckel) gefertigt.

(1) Maßtabellen siehe Seite 14-15
(2) EDS = Enhanced Drying System

(1) Maßtabellen siehe Seite 16-17

AESULAP Aicon® STERILCONTAINER SYSTEM
GRÖSSE 1/2

CONTAINERWANNEN (1)

Art. Nr.	
JJ210	
JJ220	
JJ230	
JJ240	

CONTAINERWANNEN (1) MIT JE ZWEI EDS (2)
(EDS (2) = aktives Trocknungssystem)

Art. Nr.	
JJ211	
JJ221	
JJ231	
JJ241	



DECKEL (1) FÜR CONTAINERWANNEN
mit und ohne EDS (2), inkl. Filterhalter JJ600

Art. Nr.	
JJ420	







EDS (2) ERSATZ MODUL
(EDS (2) = aktives Trocknungssystem)

Art. Nr.	
JJ800	

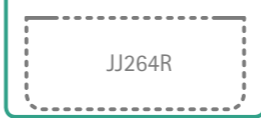
(1) Maßtabellen siehe Seite 14-15
(2) EDS = Enhanced Drying System

AESULAP Aicon® SIEBKÖRBE
GRÖSSE 1/2

MÖGLICHE SIEBKORB-KOMBINATIONEN

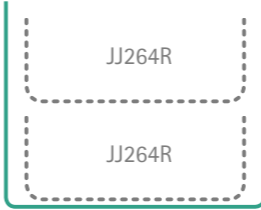
Art. Nr. Containerwannen	Art. Nr. Siebkörbe Größe 1/2
JJ210 / JJ211	
JJ220 / JJ221	   
JJ230 / JJ231	 
JJ240 / JJ241	

Containerwanne
 Siebkorb
 Darstellung in Stirnansicht

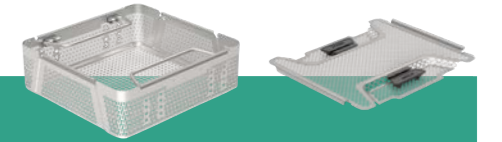

Sterilcontainer

SIEBKÖRBE (1)
Größe 1/2

Art. Nr.	
JJ261R	
JJ262R	1/2 AESCULAP Aicon® Siebkorb
JJ263R	
JJ264R	
JJ267R	1/2 AESCULAP Aicon® Siebkorbdeckel

HINWEIS

Gemäß EN ISO 868-8 sollte die Beladung insgesamt 5 kg nicht überschreiten, um übermäßige Kondensatbildung zu vermeiden. AESCULAP Aicon® Siebkörbe werden aus rostfreiem Edelstahl 1.4301 und medizinischem Silikon USP Class VI (Verschluss am Deckel) gefertigt.

(1) Maßtabellen siehe Seite 16-17

AESULAP Aicon® STERILCONTAINER SYSTEM
GRÖSSE 3/4

CONTAINERWANNEN (1)

Art. Nr.	
JJ310	
JJ320	
JJ330	
JJ340	

CONTAINERWANNEN (1) MIT JE ZWEI EDS (2)
(EDS (2) = aktives Trocknungssystem)

Art. Nr.	
JJ311	
JJ321	
JJ331	
JJ341	



DECKEL (1) FÜR CONTAINERWANNEN
mit und ohne EDS (2), inkl. Filterhalter JJ600

Art. Nr.	
JJ430	





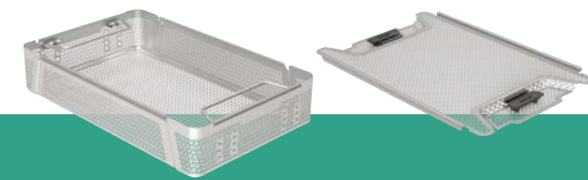

EDS (2) ERSATZ MODUL
(EDS (2) = aktives Trocknungssystem)

Art. Nr.	
JJ800	

AESULAP Aicon® SIEBKÖRBE
GRÖSSE 3/4

MÖGLICHE SIEBKORB-KOMBINATIONEN

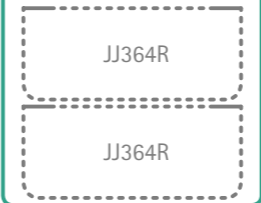

Art. Nr. Containerwannen	Art. Nr. Siebkörbe Größe 3/4
JJ310 / JJ311	
JJ320 / JJ321	   
JJ330 / JJ331	 
JJ340 / JJ341	

— Containerwanne - - - Siebkorb Darstellung in Stirnansicht

SIEBKÖRBE (1)
Größe 3/4

Art. Nr.	
JJ361R	
JJ362R	3/4 AESCULAP Aicon® Siebkorb
JJ363R	
JJ364R	
JJ367R	3/4 AESCULAP Aicon® Siebkorbdeckel

HINWEIS

Gemäß EN ISO 868-8 sollte die Beladung insgesamt 7,5 kg nicht überschreiten, um übermäßige Kondensatbildung zu vermeiden. AESCULAP Aicon® Siebkörbe werden aus rostfreiem Edelstahl 1.4301 und medizinischem Silikon USP Class VI (Verschluss am Deckel) gefertigt.

(1) Maßtabellen siehe Seite 14-15
(2) EDS = Enhanced Drying System

(1) Maßtabellen siehe Seite 16-17

FRONTPLATTE

inkl. zwei JJ599 Halteklammern

Art. Nr. 1 St.	Art. Nr. 10 St.	Farben	Art. Nr. 1 St.	Art. Nr. 10 St.	Farben
JJ500	JJ520	Rot	JJ505	JJ525	Schwarz
JJ501	JJ521	Blau	JJ506	JJ526	Weiß
JJ502	JJ522	Grün	JJ507	JJ527	Orange
JJ503	JJ523	Gelb	JJ508	JJ528	Lila
JJ504	JJ524	Grau	JJ509	JJ529	Braun

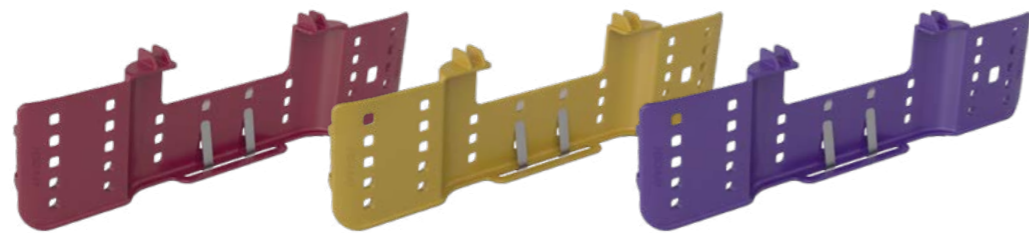

FILTERHALTER

Art. Nr.	
JJ600	

PERFORATIONSFELDABDECKUNG

Art. Nr. 1 St.	Art. Nr. 10 St.	
JJ440	JJ441	

EINMAL-PAPIERFILTER

Art. Nr. 100 St.	Ohne Indikator
JJ612	
Art. Nr. 100 St.	Mit Indikator (Dampf) (3)
JJ613	

CONTAINERPLOMBE

Art. Nr. 100 St.	Art. Nr. 1000 St.	Ohne Indikator
JJ705	JJ700	
Art. Nr. 100 St.	Art. Nr. 1000 St.	Mit Indikator (Dampf) (3)
JJ715	JJ710	

(3) nach EN ISO 11140-1, Typ 1

KENNZEICHNUNGSSCHILDER

56x29 mm

mit Beschriftung (3) Art. Nr.	ohne Beschriftung Art. Nr.	Farben
JJ540B	JJ540U	Rot
JJ541B	JJ541U	Blau
JJ542B	JJ542U	Grün
JJ543B	JJ543U	Gelb
JJ544B	JJ544U	Grau
-	JJ545U	Schwarz
JJ546B	JJ546U	Weiß
JJ546B-BC (5)		Weiß
JJ546B-IC (6)		Weiß
JJ547B	JJ547U	Orange
JJ548B	JJ548U	Lila
JJ549B	JJ549U	Braun



(3) mit Beschriftung – ein-, zwei-, oder dreizeilig, Schriftgröße 5 mm, bis zu 13 Zeichen je Zeile
(5) Barcode (Schriftart 128A) mit identischer Beschriftung in 2. Zeile, 13 Zeichen; zusätzlich 3. Zeile Klarschrift 13 Zeichen
(6) Barcode instacount® 10 Zeichen; nicht identische Beschriftung in 2. Zeile 20 Zeichen; zusätzlich 3. Zeile Klarschrift 13 Zeichen

KENNZEICHNUNGSSCHILDER

56x19 mm

mit Beschriftung (4) Art. Nr.	ohne Beschriftung Art. Nr.	Farben
JJ560B	JJ560U	Rot
JJ561B	JJ561U	Blau
JJ562B	JJ562U	Grün
JJ563B	JJ563U	Gelb
JJ564B	JJ564U	Grau
-	JJ565U	Schwarz
JJ566B	JJ566U	Weiß
JJ566B-BC (7)		Weiß
JJ566B-IC (8)		Weiß
JJ567B	JJ567U	Orange
JJ568B	JJ568U	Lila
JJ569B	JJ569U	Braun

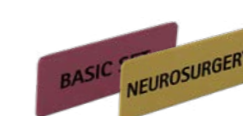

(4) mit Beschriftung – ein-, oder zweizeilig, Schriftgröße 5 mm, bis zu 13 Zeichen je Zeile
(7) Barcode (Schriftart 128A) mit identischer Beschriftung in der 2. Zeile, 13 Zeichen
(8) Barcode instacount® 10 Zeichen; nicht identische Beschriftung in der 2. Zeile 20 Zeichen

„ALL-IN-ONE“ ETIKETTEN

75x35 mm

Art. Nr. 1000 St.	Mit Indikator (Dampf) (3)
JJ751	Kern-D: 40 mm
JJ752	Kern-D: 76 mm
Art. Nr. 1000 St.	Ohne Indikator
JJ754	Kern-D: 40 mm
JJ755	Kern-D: 76 mm

ADAPTER FÜR INDIKATORSCHILDER

(ca. 80x35 mm)

Art. Nr.	
JJ582	

(3) nach EN ISO 11140-1, Typ 1

MASSTABELLE FÜR DIE STERILCONTAINER GRÖSSE 1/1

mit und ohne EDS (2)

Art. Nr.	Deckel Außenmaß (LxBxH mm)	Sterilcontainerwanne Außenmaß (LxBxH mm)	Sterilcontainerwanne Innenmaß (LxBxH mm) (Beladungshöhe)	Sterilcontainer mit Deckel Außenmaß (LxBxH mm)
Deckel				
JJ410	598 x 297 x 28			
Sterilcontainerwanne				
JJ110/ JJ111*		598 x 297 x 86	548 x 258 x 64	598 x 297 x 100
JJ120/ JJ121*		598 x 297 x 136	548 x 258 x 114	598 x 297 x 150
JJ130/ JJ131*		598 x 297 x 186	548 x 258 x 164	598 x 297 x 200
JJ140/ JJ141*		598 x 297 x 236	548 x 258 x 214	598 x 297 x 250

MASSTABELLE FÜR DIE STERILCONTAINER GRÖSSE 1/2

mit und ohne EDS (2)

Art. Nr.	Deckel Außenmaß (LxBxH mm)	Sterilcontainerwanne Außenmaß (LxBxH mm)	Sterilcontainerwanne Innenmaß (LxBxH mm) (Beladungshöhe)	Sterilcontainer mit Deckel Außenmaß (LxBxH mm)
Deckel				
JJ420	300 x 297 x 28			
Sterilcontainerwanne				
JJ210/ JJ211*		300 x 297 x 86	250 x 258 x 64	300 x 297 x 100
JJ220/ JJ221*		300 x 297 x 136	250 x 258 x 114	300 x 297 x 150
JJ230/ JJ231*		300 x 297 x 186	250 x 258 x 164	300 x 297 x 200
JJ240/ JJ241*		300 x 297 x 236	250 x 258 x 214	300 x 297 x 250

(3) nach EN ISO 11140-1, Typ 1

MASSTABELLE FÜR DIE STERILCONTAINER GRÖSSE 3/4

mit und ohne EDS (2)

Art. Nr.	Deckel Außenmaß (LxBxH mm)	Sterilcontainerwanne Außenmaß (LxBxH mm)	Sterilcontainerwanne Innenmaß (LxBxH mm) (Beladungshöhe)	Sterilcontainer mit Deckel Außenmaß (LxBxH mm)
Deckel				
JJ430	464 x 297 x 28			
Sterilcontainerwanne				
JJ310/ JJ311*		464 x 297 x 86	414 x 258 x 64	464 x 297 x 100
JJ320/ JJ321*		464 x 297 x 136	414 x 258 x 114	464 x 297 x 150
JJ330/ JJ331*		464 x 297 x 186	414 x 258 x 164	464 x 297 x 200
JJ340/ JJ341*		464 x 297 x 236	414 x 258 x 214	464 x 297 x 250

(2) EDS = Enhanced Drying System
*Containerwanne mit EDS (aktives Trocknungssystem)

MASSTABELLE FÜR DIE SIEBKORB GRÖSSE 1/1

Art. Nr.	Siebkorbdeckel Außenmaß (LxBxH mm)	Siebkorb Außenmaß (LxBxH mm)	Siebkorb Innenmaß (LxBxH mm)
Siebkorbdeckel			
JJ167R	528 x 253 x 18		
Siebkorb			
JJ161R		537 x 250 x 35	535 x 248 x 32
JJ162R		537 x 250 x 55	535 x 248 x 52
JJ163R		537 x 250 x 80	535 x 248 x 77
JJ164R		537 x 250 x 105	535 x 248 x 102

MASSTABELLE FÜR DIE SIEBKORB GRÖSSE 1/2

Art. Nr.	Siebkorbdeckel Außenmaß (LxBxH mm)	Siebkorb Außenmaß (LxBxH mm)	Siebkorb Innenmaß (LxBxH mm)
Siebkorbdeckel			
JJ267R	231 x 253 x 18		
Siebkorb			
JJ261R		240 x 250 x 35	238 x 248 x 32
JJ262R		240 x 250 x 55	238 x 248 x 52
JJ263R		240 x 250 x 80	238 x 248 x 77
JJ264R		240 x 250 x 105	238 x 248 x 102

MASSTABELLE FÜR DIE SIEBKORB GRÖSSE 3/4

Art. Nr.	Siebkorbdeckel Außenmaß (LxBxH mm)	Siebkorb Außenmaß (LxBxH mm)	Siebkorb Innenmaß (LxBxH mm)
Siebkorbdeckel			
JJ367R	394 x 253 x 18		
Siebkorb			
JJ361R		403 x 250 x 35	401 x 248 x 32
JJ362R		403 x 250 x 55	401 x 248 x 52
JJ363R		403 x 250 x 80	401 x 248 x 77
JJ364R		403 x 250 x 105	401 x 248 x 102

MASSTABELLE FÜR DIE SIEBKORB GRÖSSE DIN

Art. Nr.	Siebkorbdeckel Außenmaß (LxBxH mm)	Siebkorb Außenmaß (LxBxH mm)	Siebkorb Innenmaß (LxBxH mm)
Siebkorbdeckel			
JJ467R	476 x 253 x 18		
Siebkorb			
JJ461R		485 x 250 x 35	483 x 248 x 32
JJ462R		485 x 250 x 55	483 x 248 x 52
JJ463R		485 x 250 x 80	483 x 248 x 77
JJ464R		485 x 250 x 105	483 x 248 x 102



SIEBKÖRBE

SIEBKORBKONFIGURATOR

ANSCHAULICHE ÜBERSICHT FÜR JF-SIEBKÖRBE

WELCHER SIEBKORB PASST ZU WELCHER CONTAINERWANNE?



JF-SERIE

- Schwarze PEEK-Kunststofffüße zum Stapeln
- Seitliche Klappgriffe
- Mattierte Oberfläche
- 4 mm Bodenperforation / 2 mm Seitenperforation
- Kombinierbar mit Aesculap InOS®
- Abgeschrägte Ecken

1/1 kurz

		Siebkorb oben								
		Siebkorb in Kombination mit:								
		Allein	JF211R	JF211R mit Deckel*	JF212R	JF212R mit Deckel*	JF213R	JF213R mit Deckel*	JF214R	JF214R mit Deckel*
Siebkorb unten	JF211R	JK440	JK441	JK441 JN441	JK441 JN442	JK442 JN442	JK442 JN444		JK444 JN444	JK444 JN444
	JF211R mit Deckel*	JN440	JN441	JK441 JN442	JK442 JN444	JK442 JN444		JK444 JN444	JK444 JN446	JK444 JN446
	JF212R	JK440 JN441	JK441 JN442	JK442 JN442	JK442 JN444		JK444 JN444			
	JF212R mit Deckel*	JK441 JN441	JK442 JN444	JK442 JN444		JK444 JN444		JK444 JN446		JK446 JN446
	JF213R	JK441 JN442			JK444 JN444				JK446 JN446	
	JF213R mit Deckel*	JK442 JN444	JK444 JN444	JK444 JN444		JK444 JN446		JK446 JN446		
	JF214R	JK444 JN444			JK444 JN446	JK446 JN446	JK446 JN446	JK446 JN446		JK446
	JF214R mit Deckel*	JN444	JK444 JN446	JK444 JN446	JK446 JN446	JK446 JN446	JK446 JN446		JK446	-

*Deckel JF217R



1 BEISPIEL

- Siebkorb allein: JF212R ohne Deckel
- ➔ Passende Wanne: JK440 oder JN441

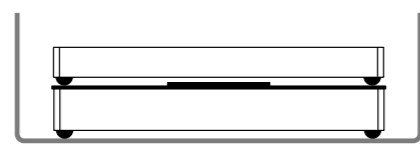

2 BEISPIEL

- Siebkorb oben: JF212R ohne Deckel
- Siebkorb unten: JF213R mit Deckel
- ➔ Passende Wanne: JK444 oder JN444

JK = **Wannen** ohne Bodenperforation (fraktioniertes Vakuumverfahren)



JN = **Wannen** mit Bodenperforation (Gravitationsverfahren)



HINWEIS

Gemäß EN ISO 868-8 sollte die Beladung insgesamt 10 kg nicht überschreiten, um übermäßige Kondensatbildung zu vermeiden. Achtung! Abhängig davon, ob JK- oder JN-Wannen verwendet werden, ändert sich die Innenhöhe und somit auch der passende Siebkorb.

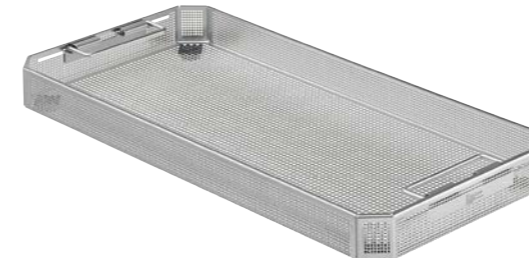

JF-SERIE

- Schwarze PEEK-Kunststofffüße zum Stapeln
- Seitliche Klappgriffe
- Mattierte Oberfläche
- 4 mm Bodenperforation / 2 mm Seitenperforation
- Kombinierbar mit Aesculap InOS®
- Abgeschrägte Ecken

1/1 lang

		Siebkorb oben								
		Siebkorb in Kombination mit:								
		Allein	JF221R	JF221R mit Deckel*	JF222R	JF222R mit Deckel*	JF223R	JF223R mit Deckel*	JF224R	JF224R mit Deckel*
Siebkorb unten	JF221R	JK440	JK441	JK441 JN441	JK441 JN442	JK442 JN442	JK442 JN444		JK444 JN444	JK444 JN444
	JF221R mit Deckel*	JN440	JN441	JK441 JN442	JK442 JN444	JK442 JN444		JK444 JN444	JK444 JN446	JK444 JN446
	JF222R	JK440 JN441	JK441 JN442	JK442 JN442	JK442 JN444		JK444 JN444			
	JF222R mit Deckel*	JK441 JN441	JK442 JN444	JK442 JN444		JK444 JN444		JK444 JN446		JK446 JN446
	JF223R	JK441 JN442			JK444 JN444				JK446 JN446	
	JF223R mit Deckel*	JK442 JN444	JK444 JN444	JK444 JN444		JK444 JN446		JK446 JN446		
	JF224R	JK444 JN444			JK444 JN446	JK446 JN446	JK446 JN446	JK446 JN446		JK446
	JF224R mit Deckel*	JN444	JK444 JN446	JK444 JN446	JK446 JN446	JK446 JN446	JK446 JN446		JK446	-

*Deckel JF227R



1 BEISPIEL

- Siebkorb allein: JF222R ohne Deckel
- ➔ Passende Wanne: JK440 oder JN441

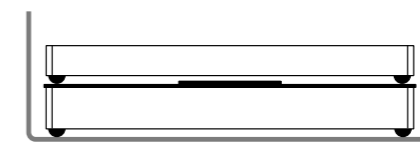

2 BEISPIEL

- Siebkorb oben: JF222R ohne Deckel
- Siebkorb unten: JF223R mit Deckel
- ➔ Passende Wanne: JK444 oder JN444

JK = **Wannen** ohne Bodenperforation (fraktioniertes Vakuumverfahren)



JN = **Wannen** mit Bodenperforation (Gravitationsverfahren)



HINWEIS

Gemäß EN ISO 868-8 sollte die Beladung insgesamt 10 kg nicht überschreiten, um übermäßige Kondensatbildung zu vermeiden. Achtung! Abhängig davon, ob JK- oder JN-Wannen verwendet werden, ändert sich die Innenhöhe und somit auch der passende Siebkorb.

SIEBKORBKONFIGURATOR

ANSCHAULICHE ÜBERSICHT FÜR JF-SIEBKÖRBE

WELCHER SIEBKORB PASST ZU WELCHER CONTAINERWANNE?



JF-SERIE

- Schwarze PEEK-Kunststofffüße zum Stapeln
- Seitliche Klappgriffe
- Mattierte Oberfläche
- 4 mm Bodenperforation / 2 mm Seitenperforation
- Kombinierbar mit Aesculap InOS®
- Abgeschrägte Ecken

3/4

Siebkorb oben

Siebkorb in Kombination mit:

		Allein	JF251R	JF251R mit Deckel*	JF252R	JF252R mit Deckel*	JF253R	JF253R mit Deckel*	JF254R	JF254R mit Deckel*
Siebkorb unten	JF251R	JK740	JK741	JK741 JN741	JK741 JN742	JK742 JN742	JK742 JN744		JK744 JN744	JK744 JN744
	JF251R mit Deckel*	JK740 JN740	JK741 JN741	JK741 JN742	JK742 JN744	JK742 JN744		JK744 JN744	JK744	JK744
	JF252R	JK740 JN741	JK741 JN742	JK742 JN742	JK742 JN744		JK744 JN744			-
	JF252R mit Deckel*	JK741 JN741	JK742 JN744	JK742 JN744		JK744 JN744		JK744	-	-
	JF253R	JK741 JN742			JK744 JN744				-	-
	JF253R mit Deckel*	JK742 JN744	JK744 JN744	JK744 JN744			JK744		-	-
	JF254R	JK744 JN744			JK744				-	-
	JF254R mit Deckel*	JK744 JN744	JK744						-	-

*Deckel JF257R



1 BEISPIEL

- Siebkorb allein: JF252R ohne Deckel
- ➔ Passende Wanne: JK740 oder JN741

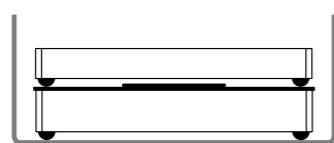

2 BEISPIEL

- Siebkorb oben: JF252R ohne Deckel
- Siebkorb unten: JF253R mit Deckel
- ➔ Passende Wanne: JK744 oder JN744

JK = **Wannen** ohne Bodenperforation (fraktioniertes Vakuumverfahren)



JN = **Wannen** mit Bodenperforation (Gravitationsverfahren)



HINWEIS

Gemäß EN ISO 868-8 sollte die Beladung insgesamt 7,5kg nicht überschreiten, um übermäßige Kondensatbildung zu vermeiden. Achtung! Abhängig davon, ob JK- oder JN-Wannen verwendet werden, ändert sich die Innenhöhe und somit auch der passende Siebkorb.



JF-SERIE

- Schwarze PEEK-Kunststofffüße zum Stapeln
- Seitliche Klappgriffe
- Mattierte Oberfläche
- 4 mm Bodenperforation / 2 mm Seitenperforation
- Kombinierbar mit Aesculap InOS®
- Abgeschrägte Ecken

1/2

Siebkorb oben

Siebkorb in Kombination mit:

		Allein	JF111R	JF111R mit Deckel*	JF112R	JF112R mit Deckel*	JF113R	JF113R mit Deckel*	JF114R	JF114R mit Deckel*
Siebkorb unten	JF111R	JK340	JK341	JK341 JN341	JK341 JN342	JK342 JN342	JK342 JN344		JK344 JN344	JK344 JN344
	JF111R mit Deckel*	JK340 JN340	JK341 JN341	JK341 JN342	JK342 JN344	JK342 JN344		JK344 JN344	JK344 JN346	JK344 JN346
	JF112R	JK340 JN341	JK341 JN342	JK342 JN342	JK342 JN344		JK344 JN344			
	JF112R mit Deckel*	JK341 JN341	JK342 JN344	JK342 JN344		JK344 JN344		JK344 JN346		JK346 JN346
	JF113R	JK341 JN342			JK344 JN344				JK346 JN346	
	JF113R mit Deckel*	JK342 JN344	JK344 JN344	JK344 JN344		JK344 JN346		JK346 JN346		
	JF114R	JK344 JN344			JK344 JN346	JK346 JN346	JK346 JN346	JK346 JN346		JK346
	JF114R mit Deckel*	JK344 JN344	JK344 JN346	JK346 JN346					JK346	-

*Deckel JF117R



1 BEISPIEL

- Siebkorb allein: JF112R ohne Deckel
- ➔ Passende Wanne: JK340 oder JN341

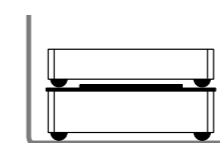

2 BEISPIEL

- Siebkorb oben: JF112R ohne Deckel
- Siebkorb unten: JF113R mit Deckel
- ➔ Passende Wanne: JK344 oder JN344

JK = **Wannen** ohne Bodenperforation (fraktioniertes Vakuumverfahren)



JN = **Wannen** mit Bodenperforation (Gravitationsverfahren)



HINWEIS

Gemäß EN ISO 868-8 sollte die Beladung insgesamt 5kg nicht überschreiten, um übermäßige Kondensatbildung zu vermeiden. Achtung! Abhängig davon, ob JK- oder JN-Wannen verwendet werden, ändert sich die Innenhöhe und somit auch der passende Siebkorb.

SIEBKÖRBE

SIEBKORB MIT FÜSSEN

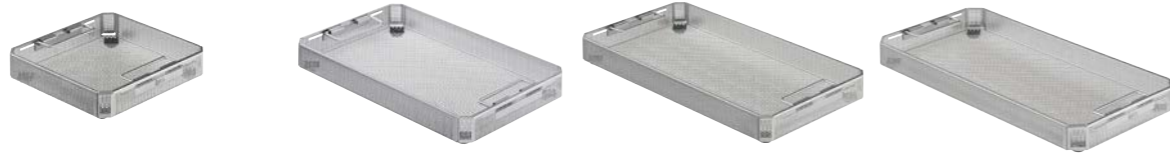

	Standard 1/2	Außenmaß Innenmaß	Standard 3/4	Außenmaß Innenmaß	Standard 1/1 kurz	Außenmaß Innenmaß	Standard 1/1 lang	Außenmaß Innenmaß
36	JF111R	243 x 253 x 36 241 x 251 x 22	JF251R	406 x 253 x 36 404 x 251 x 22	JF211R	485 x 253 x 36 483 x 251 x 22	JF221R	540 x 253 x 36 538 x 251 x 22
56	JF112R	243 x 253 x 56 241 x 251 x 42	JF252R	406 x 253 x 56 404 x 251 x 42	JF212R	485 x 253 x 56 483 x 251 x 42	JF222R	540 x 253 x 56 538 x 251 x 42
76	JF113R	243 x 253 x 76 241 x 251 x 62	JF253R	406 x 253 x 76 404 x 251 x 62	JF213R	485 x 253 x 76 483 x 251 x 62	JF223R	540 x 253 x 76 538 x 251 x 62
106	JF114R	243 x 253 x 106 241 x 251 x 92	JF254R	406 x 253 x 106 404 x 251 x 92	JF214R	485 x 253 x 106 483 x 251 x 92	JF224R	540 x 253 x 106 538 x 251 x 92

SIEBKORB OHNE FÜSSE



	Standard 1/2	Außenmaß Innenmaß	Standard 3/4	Außenmaß Innenmaß	Standard 1/1 kurz	Außenmaß Innenmaß	Standard 1/1 lang	Außenmaß Innenmaß
24	JG111R	243 x 253 x 24 241 x 251 x 22	JG251R	406 x 253 x 24 404 x 251 x 22	JG211R	485 x 253 x 24 483 x 251 x 22	JG221R	540 x 253 x 24 538 x 251 x 22
44	JG112R	243 x 253 x 44 241 x 251 x 42	JG252R	406 x 253 x 44 404 x 251 x 42	JG212R	485 x 253 x 44 483 x 251 x 42	JG222R	540 x 253 x 44 538 x 251 x 42
64	JG113R	243 x 253 x 64 241 x 251 x 62	JG253R	406 x 253 x 64 404 x 251 x 62	JG213R	485 x 253 x 64 483 x 251 x 62	JG223R	540 x 253 x 64 538 x 251 x 62
94	JG114R	243 x 253 x 94 241 x 251 x 92	JG254R	406 x 253 x 94 404 x 251 x 92	JG214R	485 x 253 x 94 483 x 251 x 92	JG224R	540 x 253 x 94 538 x 251 x 92

Alle Maße: Länge x Breite x Höhe (mm)

SIEBKORBEINSÄTZE



		Außenmaß Innenmaß		Außenmaß Innenmaß		Außenmaß Innenmaß
34	JF110R	196 x 252 x 34 194 x 237 x 33	JF250R	305 x 252 x 34 303 x 237 x 33	JF210R	438 x 252 x 34 436 x 237 x 33

DECKEL FÜR SIEBKÖRBE JF, JG

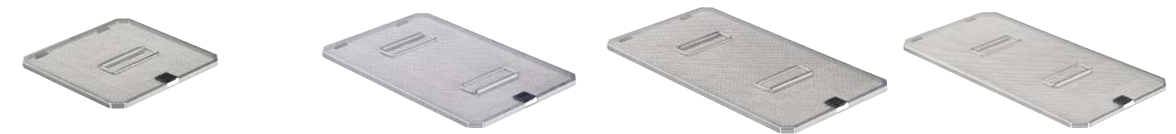

	Standard 1/2	Außenmaß	Standard 3/4	Außenmaß	Standard 1/1 kurz	Außenmaß Innenmaß	Standard 1/1 lang	Außenmaß Innenmaß
	JF117R	247 x 257 x 18	JF257R	410 x 257 x 18	JF217R	489 x 257 x 18	JF227R	544 x 257 x 18
					JH217R mit 8 mm Perforation	489 x 257 x 18		

AESULAP® Siebkörbe JF/JG sind aus Edelstahl 1.4301 und PEEK (Füße, Verschlusssystem Wannendeckel) hergestellt.
Alle Maße: Länge x Breite x Höhe (mm)

SIEBKÖRBE

SPEZIALSIEBE



4 mm Perforation	Außenmaß Innenmaß
JF155R (inkl. Deckel)	236 x 72 x 27 230 x 66 x 20



Siebbodenteil

4 mm Perforation	Außenmaß Innenmaß
JF156R	232 x 68 x 61 227 x 61 x 54



Trennsteg, passend für JF156R

JF158R	



Deckel,
passend für JF156R und JF155R

4 mm Perforation	Außenmaß Innenmaß
JF157R	236 x 72 x 11



Für Kleinteile, zwei Siebe passen in AEscuLAP® Mini Sterilcontainer, je 2 passen in JK188 oder JN188

Mini	Außenmaß Innenmaß
JF149R (2 mm Perforation)	135 x 120 x 47 128 x 113 x 38



Für Kleinteile oder Mikroinstrumente

4 mm Perforation	Außenmaß Innenmaß
JF150R	235 x 137 x 42 229 x 131 x 35



Für Mikroinstrumente, passend in einen AEscuLAP® Mini Sterilcontainer, passen in JK188 oder JN188

Mini	Außenmaß Innenmaß
JF159R (4 mm Perforation)	267 x 125 x 49 261 x 118 x 41

SPEZIALSIEBE



Siebkorb mit Deckel

Dental	Außenmaß Innenmaß
JG487R	188 x 84 x 30 181 x 82 x 23



Siebkorb mit Deckel

Dental	Außenmaß Innenmaß
JG488R	188 x 125 x 30 181 x 123 x 23



Für Kleinteile

	Außenmaß Innenmaß
JF145R 2 mm Perforation	85 x 44 x 25 80 x 39 x 18
JF146R 4 mm Perforation	85 x 44 x 25 80 x 39 x 18



Für Kleinteile

4 mm Perforation	Außenmaß Innenmaß
JF140R	80 x 80 x 33 75 x 75 x 26



Für Kleinteile

4 mm Perforation	Außenmaß Innenmaß
JF147R	354 x 44 x 35 349 x 39 x 28



Für Kleinteile

4 mm Perforation	Außenmaß Innenmaß
JF148R	145 x 44 x 25 140 x 39 x 18



Passende Sterilcontainer siehe Seite 43



Passende Sterilcontainer siehe Seite 44

Alle Maße: Länge x Breite x Höhe (mm)

Alle Maße: Länge x Breite x Höhe (mm)

SIEBKÖRBE

SPEZIALSIEBE



Siebkorb ohne Einsätze, mit Deckelgriff, passt in Dental Sterilcontainer JN294

Dental	Außenmaß Innenmaß
JF264R	273 x 176 x 41 267 x 170 x 34



Siebkorb mit Deckel, passt in Dental Sterilcontainer JN295

Dental	Außenmaß Innenmaß
JG285R	273 x 176 x 60 267 x 170 x 53



Siebkorb ohne Deckel, passt in Dental Sterilcontainer JN296

Dental	Außenmaß Innenmaß
JF282R	269 x 171 x 93 267 x 169 x 91

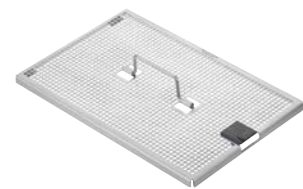

Deckel für Siebkorb JF282R

Dental	Außenmaß
JF289R	273 x 176 x 16



Siebkorb mit drei Instrumentenstegen (JG392), mit Deckelgriff, passt in Dental Sterilcontainer JN294

Dental	Außenmaß Innenmaß
JG380R	273 x 84 x 41 267 x 78 x 34



Siebkorb mit drei Instrumentenstegen (JG391), mit Deckelgriff, passt in Dental Sterilcontainer JN294

Dental	Außenmaß Innenmaß
JG381R	273 x 176 x 30 267 x 170 x 23

SPEZIALSIEBE



Siebkorb mit Wundhakenperforation, mit drei Instrumentenstegen (JG391), mit Deckelgriff, passt in Dental Sterilcontainer JN294

Dental	Außenmaß Innenmaß
JG383R	273 x 176 x 30 267 x 170 x 23



Siebkorb mit drei Instrumentenstegen (JG393), mit Deckelgriff, passt in Dental Sterilcontainer JN294

Dental	Außenmaß Innenmaß
JG384R	273 x 176 x 41 267 x 170 x 34



Siebkorb ohne Einsätze, mit Deckelgriff, passt in Dental Sterilcontainer JN294

Dental	Außenmaß Innenmaß
JG386R	273 x 176 x 41 267 x 170 x 34



Siebkorb, enthält die Instrumentenstegen JG400, JG401 für 6 Instrumente

Dental	Außenmaß Innenmaß
JG387R	188 x 84 x 30 181 x 78 x 23



Siebkorb, enthält die Instrumentenstegen JG400, JG401 für 9 Instrumente

Dental	Außenmaß Innenmaß
JG388R	188 x 125 x 30 181 x 119 x 23

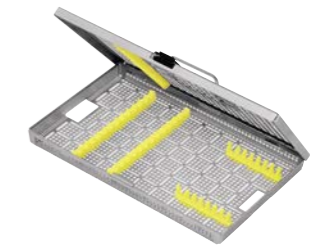

Siebkorb, enthält fünf Instrumentenstegen (2 x JG394, 2 x JG400, 1 x JG401), mit Deckelgriff, passt in Dental Sterilcontainer JN294

Dental	Außenmaß Innenmaß
JG389R	273 x 176 x 30 267 x 170 x 23

SIEBKÖRBE

OPTIK-SIEBKÖRBE

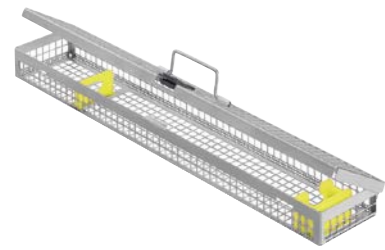

Siebkorb für eine Optik mit einer Schaftlänge bis zu 340 mm

	Außenmaß
JF431R	454 x 84 x 41 448 x 78 x 34

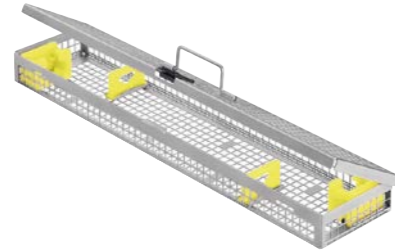

Siebkorb für zwei Optiken mit einer Schaftlänge bis zu 340 mm

	Außenmaß Innenmaß
JF432R	454 x 104 x 41 448 x 98 x 34

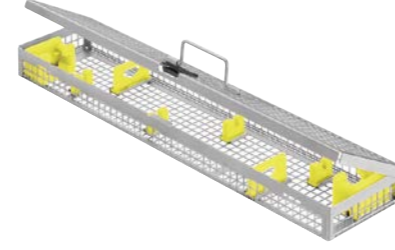

Siebkorb für zwei Optiken mit einer Schaftlänge bis zu 340 mm, mit zusätzlichem Halter

	Außenmaß Innenmaß
JF433R	454 x 104 x 41 448 x 98 x 34

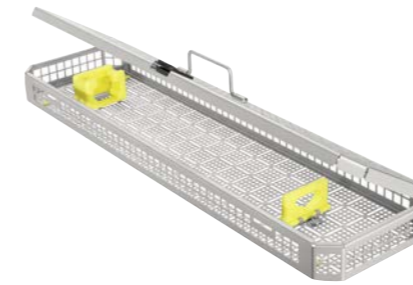

Siebkorb wie JF435R vorkonfiguriert für eine Optik und ein Lichtleitkabel (inkl. 1 x JG367 + 1 x JG368), passt in Optikcontainer, siehe Seite 45 ff.

	Außenmaß Innenmaß
JF428R	500 x 132 x 44 494 x 124 x 30

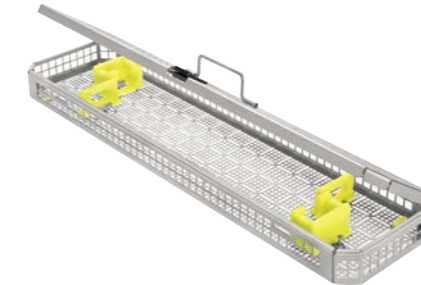

Siebkorb wie JF435R vorkonfiguriert für zwei Optiken und ein Lichtleitkabel (inkl. 2 x JG367 + 2 x JG368), passt in Optikcontainer, siehe Seite 45 ff.

	Außenmaß Innenmaß
JF429R	500 x 132 x 44 494 x 124 x 30



Siebkorb für zwei Laparoskopieoptiken und ein Lichtleitkabel (Optikhalterungen JG367 + JG368 bitte separat bestellen), passt in Optikcontainer, siehe Seite 45 ff.

	Außenmaß Innenmaß
JF435R	500 x 132 x 44 494 x 124 x 30

Siebkörbe

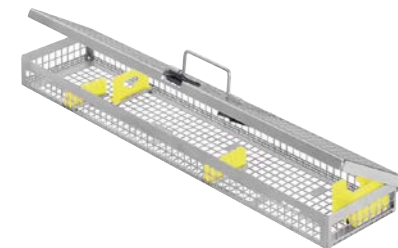

Siebkorb für Mini-Hysteroskop mit Durchmesser < 4 mm

	Außenmaß Innenmaß
JF434R	454 x 104 x 41 448 x 98 x 34

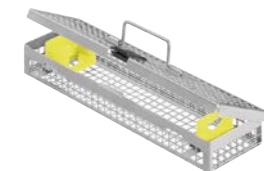

Siebkorb für ein Arthroskop mit Schaftdurchmesser 2,7 mm oder 4 mm und einer Schaftlänge von 140–200 mm

	Außenmaß Innenmaß
JF436R	273 x 84 x 41 267 x 78 x 34

LAGERUNGSRACK FÜR MIC-INSTRUMENTE UND TROKARE

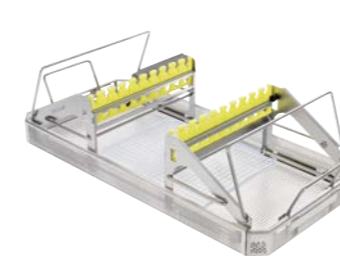

Lagerungsrack-Set für MIC-Instrumente und Trokare, enthält: Lagerungsrack PL963R, Instrumentensiebkorb JF522R und Silikonmatte JF938, passt in JK444 und JK489

	Außenmaß Innenmaß
PL960R	540 x 253 x 166

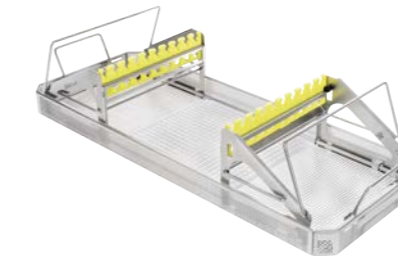

Lagerungsrack-Set für MIC-Instrumente XXL, enthält: Lagerungsrack PL964R, Instrumentensiebkorb JF532R und Silikonmatte JF938, für Instrumente bis zu einer Schaftlänge von 420 mm, passt in JN445 und JK490.

	Außenmaß Innenmaß
PL961R	660 x 253 x 166

SIEBKÖRBE



Lagerungsrack standard

	Außenmaß
PL963R	487 x 250 x 153



Lagerungsrack XXL

	Außenmaß Innenmaß
PL964R	587 x 250 x 153

LAGERUNGSRAHMEN

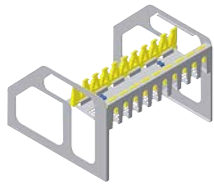

Lagerungsrahmen für Knochenstanzen

	Außenmaß Innenmaß
JF120R	240 x 225 x 151

Alle Maße: Länge x Breite x Höhe (mm)

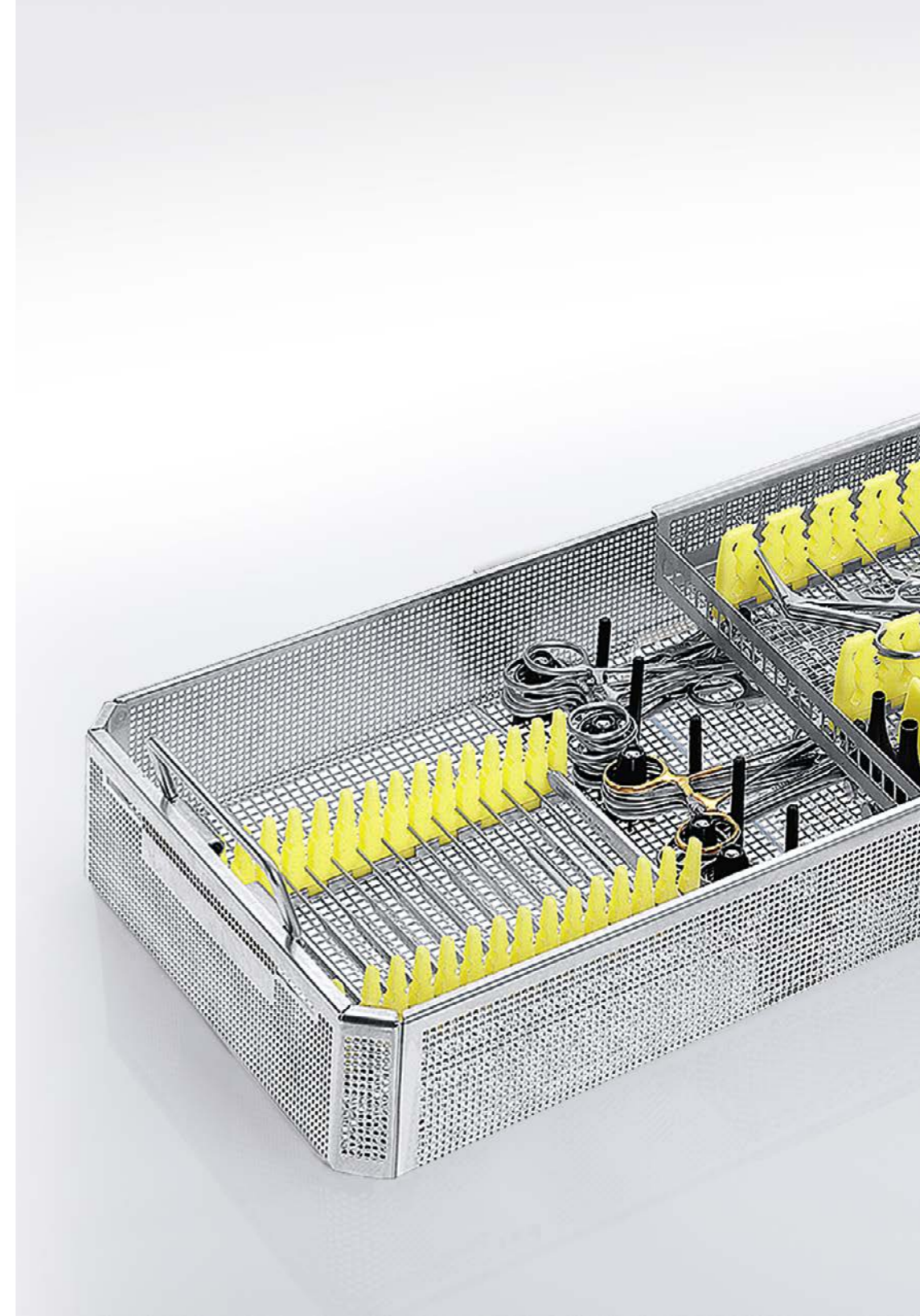







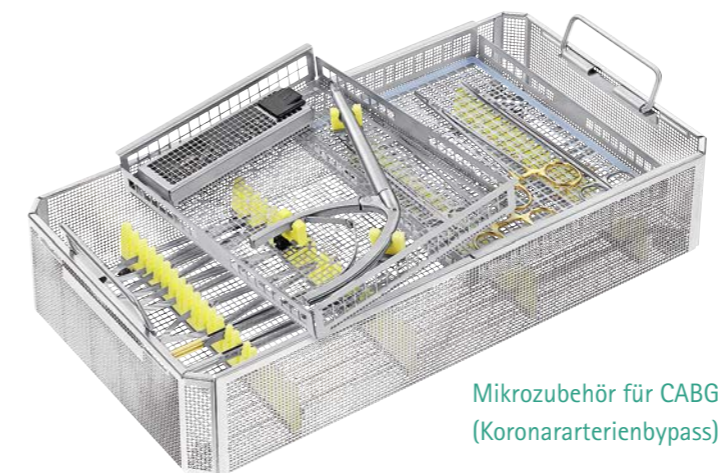
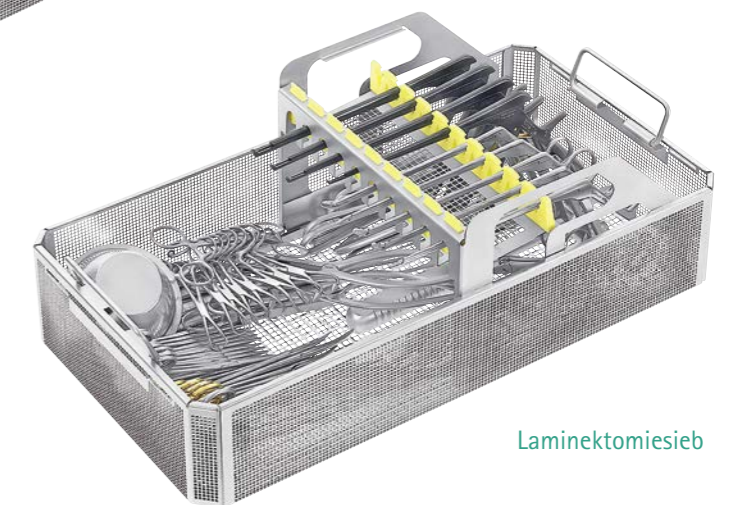
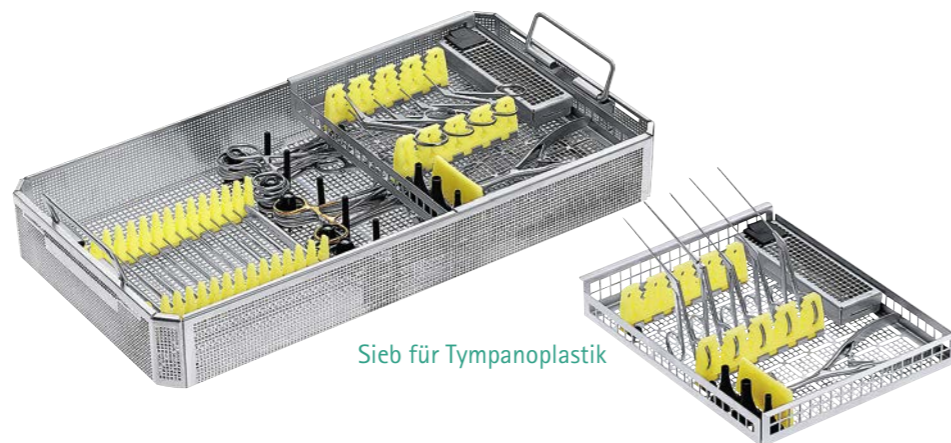
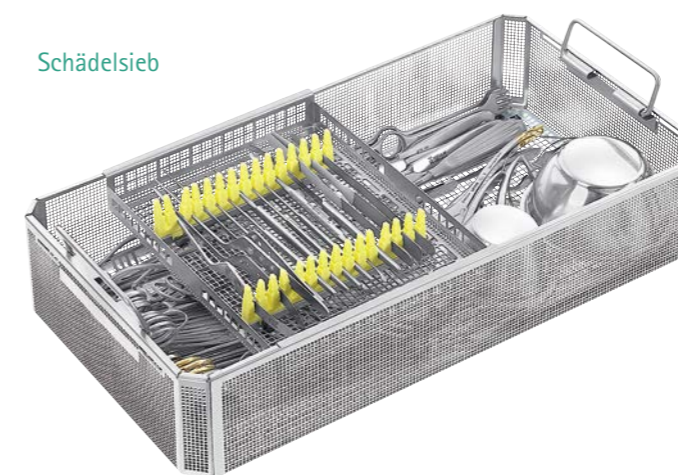
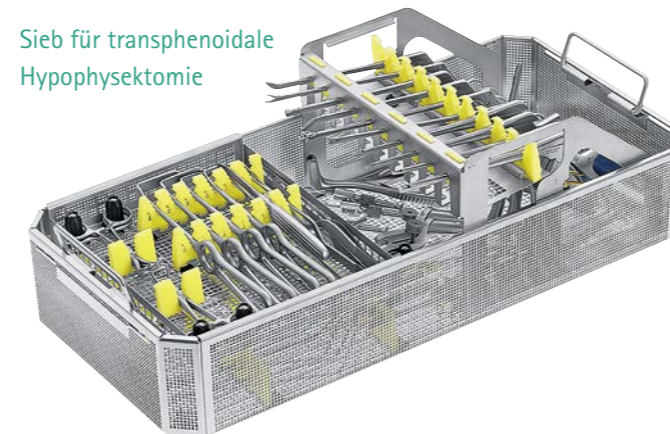

Aesculap InOS® –
INSTRUMENTEN
ORGANISATIONSSYSTEM

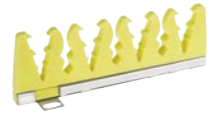
Aesculap InOS® – INSTRUMENTEN ORGANISATIONS SYSTEM ORGANISATION UND SCHUTZ CHIRURGISCHER INSTRUMENTE

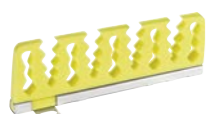
Chirurgische Instrumente stellen wertvolle Güter für jedes Krankenhaus dar und sollen daher auch so effizient und schonend wie möglich aufbereitet werden. Daher ist der Schutz der Instrumente während der Sterilisation sowie beim Transport in das Sterilgutlager und in den OP von zentraler Bedeutung.

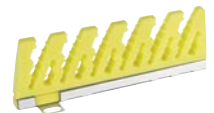
Das AESCULAP® Organisationssystem für Instrumentensiebe erleichtert die sichere Lagerung, insbesondere von empfindlichen Instrumenten und Kleinteilen.



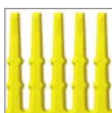
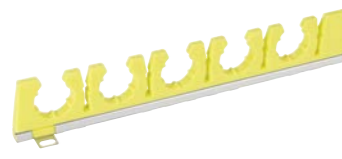















Instrumentenstege* (Montage A)		Zwischenräume	Außenmaß	Artikel-Nr.
		7	120 x 40 mm	JG304
		9	160 x 40 mm	JG305
		15	240 x 40 mm	JG306
		9	120 x 40 mm	JG308
		11	160 x 40 mm	JG309
		17	240 x 40 mm	JG310
		6	120 x 40 mm	JG312
		8	160 x 40 mm	JG313
		12	240 x 40 mm	JG314
		10	120 x 40 mm	JG316
		14	160 x 40 mm	JG317
		20	240 x 40 mm	JG318
		20	120 x 40 mm	JG327
	Für Küretten	10	240 x 41 mm	JG311

HINWEIS

Bitte bestellen Sie die Schrauben JJ588R separat, wenn nicht anders vermerkt.

Alle Maße: Länge x Breite x Höhe (mm)

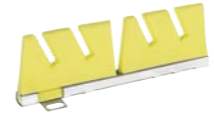
Instrumentenstege für Mikroinstrumente* (Montage A)		Zwischenräume	Außenmaß	Artikel-Nr.
		20	120 x 21 mm	JG320
		7	123 x 18 mm	JG321
		6	123 x 18 mm	JG322
		13	123 x 18 mm	JG323
		7	123 x 45 mm	JG324

Instrumentenstege für Mikroinstrumente* (Montage A)		Zwischenräume	Außenmaß	Artikel-Nr.
		19 29	160 x 30 mm 240 x 30 mm	JG325 JG326
		4 2	120 x 40 mm 60 x 40 mm	JG328 JG333
		4 2	120 x 40 mm 60 x 40 mm	JG329 JG334

HINWEIS

Bitte bestellen Sie die Schrauben JJ588R separat, wenn nicht anders vermerkt.



Alle Maße: Länge x Breite x Höhe (mm)

Halterungen mit Schiene* (Montage A)	Durchmesser	Artikel-Nr.
	5 mm	JG340
	7,5 mm	JG341
	8,5 mm	JG342
	10 mm	JG343
	12 mm	JG344

HINWEIS

Bitte bestellen Sie die Schrauben JJ588R separat, wenn nicht anders vermerkt.

Alle Maße: Länge x Breite x Höhe (mm)

Metallklammer mit Silikoneinlage (Montage A)	Durchmesser	Artikel-Nr.
	15–20 mm	JG352R
	20–30 mm	JG353R
	30–45 mm	JG354R

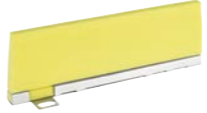
Trennsteg* (Montage A)	Länge	Artikel-Nr.
	120 x 40 mm	JG358
	160 x 40 mm	JG359
	243 x 40 mm	JG360

HINWEIS







Bitte bestellen Sie die Schrauben JJ588R separat, wenn nicht anders vermerkt.



Alle Maße: Länge x Breite x Höhe (mm)

Halterungen (Montage A)	Durchmesser	Artikel-Nr.	Durchmesser	Artikel-Nr.
 	15 mm	JG330	10 mm	JG335
 	25 mm	JG331	7,5 mm	JG336
 	30 mm	JG332	5 mm	JG337

Optikhalterungen* (Montage A)	Zwischenräume	Artikel-Nr.
 	Okularhalter	JG367
	Schafthalter	JG368
	Halter für Winkeloptiken	JG369

Alle Maße: Länge x Breite x Höhe (mm)

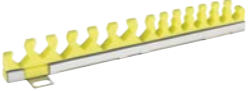
Instrumentensteg für Siebkorbinsätze (Montage C)	Zwischenräume	Außenmaß	Artikel-Nr.
 		240 x 30 mm	JG370
 	10	234 x 30 mm	JG371
 	10	227 x 30 mm	JG372

Instrumentensteg für Spezialsiebkörbe (Montage A)	Zwischenräume	Außenmaß	Artikel-Nr.
	6	76 x 33 mm	JG396
	14	160 x 23 mm	JG397 (inkl. Halteschrauben)
	13	160 x 34 mm	JG398 (inkl. Halteschrauben)



Alle Maße: Länge x Breite x Höhe (mm)



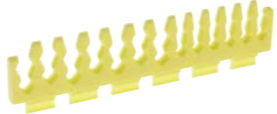

Instrumentenstege für Spezialsiebe mit 30 mm Höhe (Montage C)	Zwischenräume	Außenmaß	Artikel-Nr.
	13	159 x 14 mm	JG400
	6	74 x 22 mm	JG394
	10	115 x 22 mm	JG395
	14	158 x 22 mm	JG391

HINWEIS

Bitte bestellen Sie die Schrauben JJ588R separat, wenn nicht anders vermerkt.

Alle Maße: Länge x Breite x Höhe (mm)



Instrumentenstege für Spezialsiebe mit 41 mm Höhe (Montage C)	Zwischenräume	Außenmaß	Artikel-Nr.
	6	76 x 33 mm	JG392
	13	158 x 33 mm	JG393
		158 x 30 mm	JG390

Überleger		Außenmaß	Artikel-Nr.
		113 x 21 mm	JG378
		113 x 31 mm	JG379
	Zum Niederhalten der Instrumente, zur Montage an die Deckelunterseite	150 x 15 mm	JG399
		158 x 14 mm	JG401

Alle Maße: Länge x Breite x Höhe (mm)

Trokarsteg (Montage A)	Zwischenräume	Außenmaß	Artikel-Nr.
 <p>Lagerungsbeispiel: 2 x JG361, 1 x JG309</p>	11	167 x 53 mm	JG361

Befestigungselemente für Montage A		Artikel-Nr.
	Schraubensatz, für einfache Montage ausschließlich Steckschlüssel AF7 verwenden, z. B. JJ589R Bestelleinheit (PAK): Packung à 10 Stück	JJ588R
	Steckschlüssel AF7 für Schraubensatz JJ588R	JJ589R



Haltestifte für Ringgriffinstrumente	Durchmesser	Artikel-Nr.
	25 mm, Höhe 29 mm	JF346
	6 mm, Höhe 47 mm	JF343

HINWEIS
Nicht passend für JJ Siebkörbe (AESCULAP Aicon®).

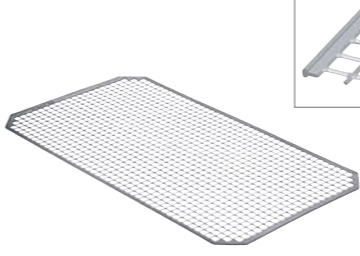
Alle Maße: Länge x Breite x Höhe (mm)

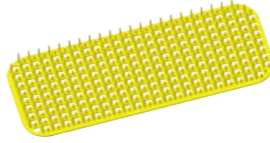
Silikonmatten (Netz)	Außenmaß	Artikel-Nr.
	passt in 1/2 Siebkorb 240 x 250 mm	JF938
	passt in 3/4 Siebkorb 402 x 250 mm	JF940
	passt in 1/1 Siebkorb kurz 480 x 250 mm	JF939
	passt in 1/1 Siebkorb lang 536 x 250 mm	JF941

Silikonmatten mit Perforation (Noppen)	Außenmaß	Artikel-Nr.
	passt in JF159R 248 x 102 mm	JF944
	passt in 1/2 Siebkorb 248 x 237 mm	JF945
	passt in 3/4 Siebkorb 394 x 242 mm	JF947
	passt in 1/1 Siebkorb kurz 472 x 242 mm	JF948
	passt in 1/1 Siebkorb lang 517 x 242 mm	JF949

Noppenmatte	Außenmaß	Artikel-Nr.
	470 x 230 x 30 mm	JF932
	 Mini 276 x 125 x 17 mm	JF934

Alle Maße: Länge x Breite x Höhe (mm)

LAGERUNGSLÖSUNG FÜR HEGAR UTERUSDILATATOREN





Beispiel

- 1 x JG362R Mittelsteg
- 2 x JG363R Winkelsteg
- 10 bis 15 Trennsteg JG364R
- 1 x JF112R 1/2 Siebkorb
- 1 x JF117R 1/2 Siebkorbdeckel (nicht abgebildet)

Auch passend:

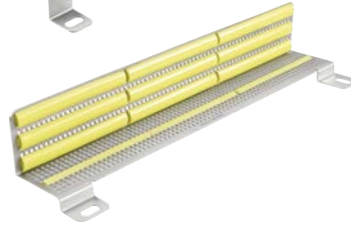
- 1 x JJ262R AESCULAP Aicon® 1/2 Siebkorb ohne Deckel
- oder 1 x JJ263R AESCULAP Aicon® 1/2 Siebkorb mit Deckel JJ267R (nicht abgebildet)

Lagerungslösung für Uterusdilatoren	Außenmaß	Artikel-Nr.
 Mittelsteg mit Befestigungsschrauben	213 x 67 x 16 mm	JG362R
 Winkelsteg mit Befestigungsschrauben	213 x 50 x 42 mm	JG363R
 Trennsteg für Mittelsteg JG362R	40 x 5 x 30 mm	JG364R

Alle Maße: Länge x Breite x Höhe (mm)

MONTAGEANLEITUNG

MONTAGE A zur Befestigung von Instrumentenstegen mit Schrauben

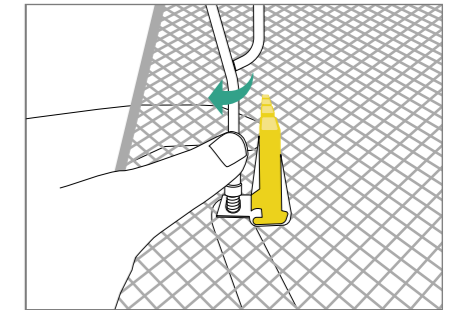
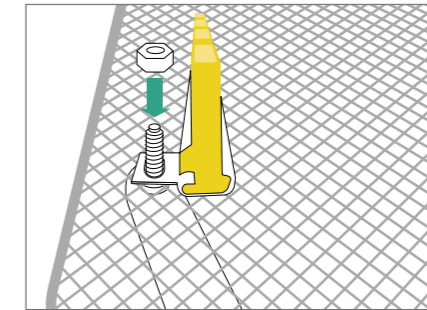
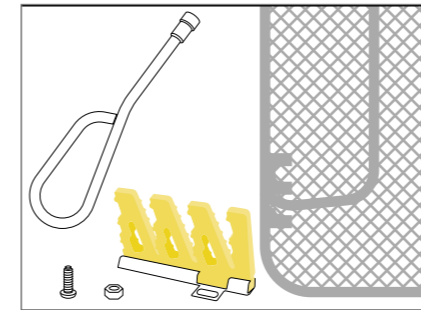

Benötigte Materialien:

- Schraubensatz JJ588R
- Steckschlüssel JJ589R
- Instrumentenhalter, z. B. JG341
- AESCULAP® Siebkörbe (z. B. AESCULAP Aicon® JJ Serie oder JF/JG-Serie)

Den Instrumentenhalter in der gewünschten Position im AESCULAP® Siebkorb platzieren und sicherstellen, dass die Befestigungslasche des Instrumentenhalters korrekt auf das Gitter des Korbes passt. Die Schraube von unten durchschieben und von oben mit der Mutter befestigen.

Die Schraube mit dem Finger festhalten, mit der anderen Hand den Steckschlüssel ansetzen und die Mutter festziehen.

MONTAGE C für Silikonstege in Siebkorbbeinsätzen

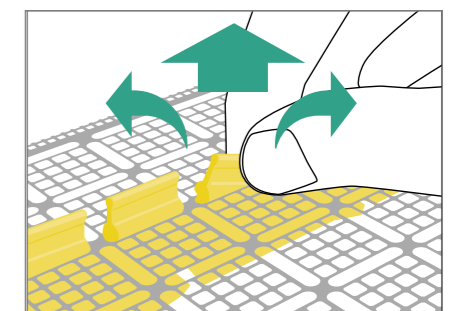
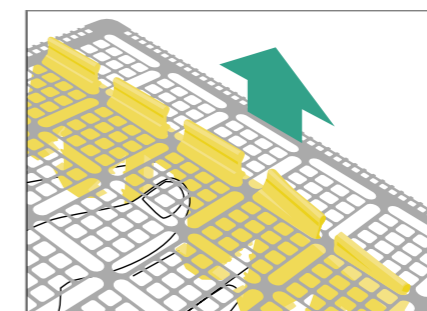
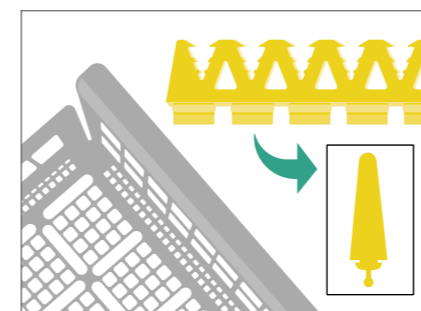

Benötigte Materialien:

- Siebkorbbeinsätze JF110R, JF250R oder JF210R
- Instrumentensteg, z. B. JG372

Die Befestigungslaschen durch die Längsschlitze des Siebkorbs schieben.

Um die Laschen ganz durch den Schlitz zu ziehen, diese unter Zug nach links und rechts bewegen.

Alle Maße: Länge x Breite x Höhe (mm)

HALTEKLAMMERN

Nicht für AEscULAP Aicon® Siebkörbe (JJ-Serie)



	Außenmaß Nutzmaß
JG691R	24 x 28 x 25 Ø 7–12 mm

Halteklammer



	Außenmaß Nutzmaß
JG692R	24 x 28 x 29 Ø 12–16 mm

Halteklammer



	Außenmaß Nutzmaß
JG693R	24 x 28 x 31 Ø 16–26 mm

Halteklammer



	Außenmaß Nutzmaß
JG694R	24 x 28 x 40 Ø 16–36 mm

Halteklammer



	Außenmaß Nutzmaß
JG695R	24 x 28 x 44 Ø 36–46 mm

Halteklammer

BEFESTIGUNGSELEMENTE

Nicht für AEscULAP Aicon® Siebkörbe (JJ-Serie)



	Außenmaß
JG696R	Ø 6,0 x 20
JG702R	Ø 4,9 x 20
JG703R	Ø 4,5 x 22
JG706R	Ø 6,0 x 28
JG708R	Ø 6,0 x 45

Haltestift – z. B. für Motorzubehör

Haltestift – z. B. für Knochenplatten

Haltestift – z. B. für Koriotomköpfe

Haltestift – z. B. für Motorzubehör

Haltestift – z. B. für Motorzubehör

ANSCHLAGRAHMEN



	Außenmaß
JF921R	110 x 15 x 28

Anschlagrahmen mit Befestigungsschrauben



	Außenmaß
JF922R	174 x 15 x 28

Anschlagrahmen mit Befestigungsschrauben

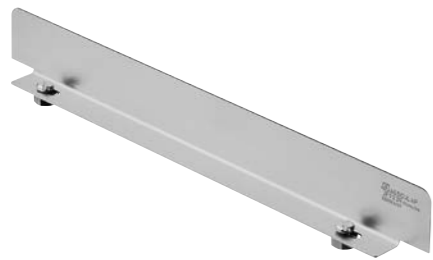

	Außenmaß
JF923R	244 x 15 x 28

Anschlagrahmen mit Befestigungsschrauben



	Außenmaß
JF378R	164 x 27 x 12

Anschlagrahmen mit Befestigungsschrauben



ZUBEHÖR

KENNZEICHNUNGSSCHILDER



- JG785B rot
- JG786B blau
- JG787B grün
- JG788B gold
- JG790B schwarz
- JG792B oliv-braun
- JG793B violett
- JG794B orange

Kennzeichnungsschilder mit Beschriftung einzeilig oder zweizeilig (Schriftgröße 5 mm), bis zu 13 Zeichen pro Zeile
Abmessungen: 56 x 18 mm
Für alle Standard-Sterilcontainer außer JK299, JK309 und JK339



- JG785U rot
- JG786U blau
- JG787U grün
- JG788U gold
- JG790U schwarz
- JG792U oliv-braun
- JG793U violett
- JG794U orange

Kennzeichnungsschilder ohne Beschriftung

Spezifikationen wie oben



- JG645B rot
- JG646B blau
- JG647B grün
- JG648B gold
- JG650B schwarz
- JG652B oliv-braun
- JG653B violett
- JG654B orange

Kennzeichnungsschilder mit Beschriftung einzeilig oder zweizeilig (Schriftgröße 5 mm), bis zu 13 Zeichen pro Zeile
Abmessungen: 50 x 18 mm
Für die Sterilcontainer Mini, Dental und Optik sowie für Entsorgungscontainer und JK299, JK309, JK339

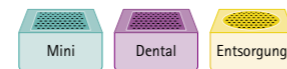

- JG645U rot
- JG646U blau
- JG647U grün
- JG648U gold
- JG650U schwarz
- JG652U oliv-braun
- JG653U violett
- JG654U orange

Kennzeichnungsschilder ohne Beschriftung

Spezifikationen wie oben

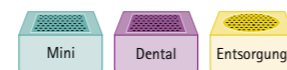

HINWEIS

Kennzeichnungsschilder aus Aluminium mit pH-neutralem Reinigungsmittel aufbereiten.

KENNZEICHNUNGSSCHILDER



	Außenmaß
JG736	56 x 18

Barcodeschilder, Kunststoff, allgemein, passend für den Etikettenhalter an AESCULAP® Sterilcontainern. Schriftart 128, max. Code-Länge 10 Zeichen, max. Beschriftungslänge 10 Zeichen.

BESONDERER HINWEIS:

Bitte bei der Bestellung die gewünschte Bezeichnung angeben. Barcode und Bezeichnung haben denselben Inhalt. Passt auch für Halterung JG730.



	Außenmaß
IC-V006	56 x 18

Barcodeschilder, Kunststoff, für instacount®, passen in den Etikettenhalter an AESCULAP® Sterilcontainern. Schriftart 128, max. Code-Länge 10 Zeichen, max. Beschriftungslänge 20 Zeichen.

BESONDERER HINWEIS:

Bitte die gewünschte Bezeichnung sowie die Seriennummer des instacount®-Sets angeben.



	Außenmaß
JG730U	50 x 35 x 13

Halterung für Kennzeichnungsschilder, zum Anbringen an Siebkörben, ohne Beschriftung



	Außenmaß
JG730B	50 x 35 x 13

Halterung für Kennzeichnungsschilder, zum Anbringen an Siebkörben, mit Beschriftung (einzeilig, max. 14 Zeichen / Zeile, Schriftgröße max. 4 mm)

KENNZEICHNUNGSSCHILDER

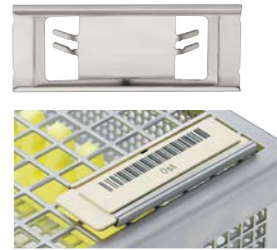

	Außenmaß
JG625R	50 x 20 x 4

Halterung für Kennzeichnungsschilder, zum Anbringen an Siebkörben



	Außenmaß
JG636R	33 x 20

Kennzeichnungsschild für Siebkörbe, mit Beschriftung (ein- oder zweizeilig), bis zu 8 Zeichen pro Zeile, Schrifthöhe 5 mm



	Außenmaß
JG616U	58 x 23
JG616B	58 x 23

Kennzeichnungsschild für Siebkörbe zum Aufbringen von Barcode-Etiketten
Kennzeichnungsschild für Siebkörbe, mit Beschriftung (ein- oder zweizeilig), bis zu 14 Zeichen pro Zeile, Schrifthöhe 5 mm



	Außenmaß
JG617U	89 x 30
JG617B	89 x 30

Kennzeichnungsschild für Siebkörbe zum Aufbringen von Barcode-Etiketten
Kennzeichnungsschild für Siebkörbe, mit Beschriftung (ein- oder zweizeilig), bis zu 20 Zeichen pro Zeile, Schrifthöhe 5 mm



	Außenmaß
JJ586U	96 x 34
JJ586B	96 x 34

Kennzeichnungsschild für Siebkörbe zum Aufbringen von Barcode-Etiketten
Kennzeichnungsschild für Siebkörbe, mit Beschriftung (ein-, zwei- oder dreizeilig), bis zu 13 Zeichen pro Zeile, Schrifthöhe 5 mm



	Außenmaß
JJ587U	105 x 54
JJ587B	105 x 54

Kennzeichnungsschild für Siebkörbe zum Aufbringen von Barcode-Etiketten
Kennzeichnungsschild für Siebkörbe, mit Beschriftung (ein-, zwei- oder dreizeilig), bis zu 13 Zeichen pro Zeile, Schrifthöhe 5 mm

Alle Maße: Länge x Breite x Höhe (mm)

ENTSORGUNGSMARKEN



	Außenmaß
JG673B	40 x 35 x 9
JG673U	40 x 35 x 9

Entsorgungsmarke mit Beschriftung (ein- oder zweizeilig), bis zu 14 Zeichen pro Zeile
Entsorgungsmarke ohne Beschriftung
Bestelleinheit: ST = Stück



	Außenmaß
JG675B	40 x 35 x 9
JG675U	40 x 35 x 9

Entsorgungsmarke mit Beschriftung einzeilig bis zu 3 Stellen (nur Zahlen)
Entsorgungsmarke ohne Beschriftung
Bestelleinheit: PR = Paar



	Außenmaß
JG690R	393 x 85 x 155

Ablagegeständer für Entsorgungsmarken

FIXIERKLAMMER



	Außenmaß
JF484R	65 x 20 x 20

Fixierklammer zum Aneinanderklammern der auf dem Bereitstellungstisch nebeneinander stehenden Siebe und Sterilcontainer



	Außenmaß
JF509R	50 x 20 x 12

Fixierklammer für Einschlagtücher

Alle Maße: Länge x Breite x Höhe (mm)

ZUBEHÖR

FILTERZUBEHÖR



JK100	

Universal-Filterhalterung für Dauerfilter und Papierfilter, passend für alle Deckel- und Bodenkomponenten der Standard-Sterilcontainer

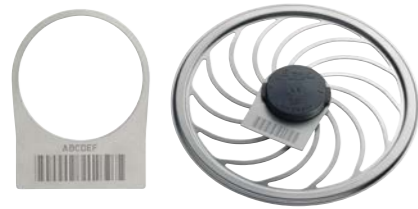

JG731R	

Barcode-Kennzeichnungsring für Filterhalterung zur Erfassung der Zyklenzahl des Dauerfilters JK090, Beschriftung nach Angabe mit bis zu 6 Stellen mit Barcode BC128A



	Außenmaß
JK098	245 x 100 x 6

Universal-Filterhalterung für Dauerfilter und Papierfilter, passend für alle Deckel- und Bodenkomponenten der Sterilcontainer Mini, Dental und Optik



	Außenmaß
JK096	197 x 197 x 40

Filterspender für runde Filter



JP050	

Filtereinsatz für PRIMELINE® und PRIMELINE® PRO Deckel, validiert für 5.000 Sterilisationszyklen



JP055	

Montagegriff für Filtereinsatz, PRIMELINE® und PRIMELINE® PRO Deckel



VERBRAUCHS-MATERIAL

Alle Maße: Länge x Breite x Höhe (mm)

DAUERFILTER



Standard	Außenmaß
JK090	Ø 190

AESCULAP® Dauerfilter rund
Verwendungsdauer 1.000 Reinigungs- und Sterilisationszyklen
Bestelleinheit (PAK): Packung à 10 Stück



Standard	Außenmaß
JK089	225 x 225

AESCULAP® Dauerfilter quadratisch
passend für Standard-Sterilcontainer der Vorgängermodelle, Verwendungsdauer 1.000 Reinigungs- und Sterilisationszyklen
Bestelleinheit (PAK): Packung à 10 Stück



Mini Dental	Außenmaß
JK091	95 x 215

AESCULAP® Dauerfilter für Sterilcontainer Mini, Dental und Optik mit Filterhalterung JK098, Verwendungsdauer 1.000 Reinigungs- und Sterilisationszyklen
Bestelleinheit (PAK): Packung à 2 Stück



Dental	Außenmaß
JK092	171 x 231

AESCULAP® Dauerfilter für Dental Sterilcontainer ohne Filterhalterung JK098, Verwendungsdauer 1.000 Reinigungs- und Sterilisationszyklen
Bestelleinheit (PAK): Packung à 2 Stück

PAPIERFILTER



Standard	Außenmaß
JK095	Ø 190

AESCULAP® Papierfilter mit Prozessindikator für Dampfsterilisation*
Bestelleinheit (PAK): Packung à 100 Stück



Mini Dental	Außenmaß
JF166	118 x 235

AESCULAP® Papierfilter für Sterilcontainer Mini, Dental und Optik mit Prozessindikator für Dampfsterilisation*, zur Verwendung mit Filterhalterung JK098
Bestelleinheit (PAK): Packung à 100 Stück



Dental	Außenmaß
JF066	171 x 232

AESCULAP® Papierfilter für Dental Sterilcontainer mit Prozessindikator für Dampfsterilisation*, zur Verwendung ohne Filterhalterung JK098
Bestelleinheit (PAK): Packung à 100 Stück



Standard	Außenmaß
JF481	230 x 230

AESCULAP® Papierfilter quadratisch für Standard-Sterilcontainer der Vorgängermodelle, ohne Prozessindikator
Bestelleinheit (PAK): Packung à 100 Stück

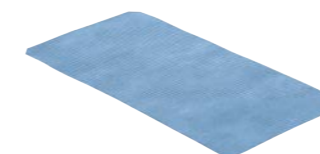

Geltungsreich	Außenmaß
JF167	235 x 118

Einwegfilter zur Wasserstoffperoxid-Sterilisation im Sterrad® 100S, Sterrad® 200, Sterrad® NX, Sterrad® 100NX, Steris V-Pro® 1 und Steris V-Pro® 1 Plus
Bestelleinheit (PAK): Packung à 100 Stück

INDIKATORETIKETTEN

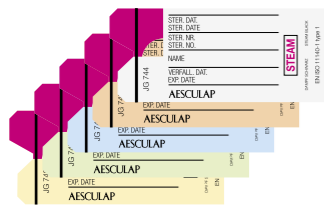

Standard	Farbe	Außenmaß
JG744	weiß	80 x 35
JG745	rot	80 x 35
JG746	blau	80 x 35
JG747	grün	80 x 35
JG748	gelb	80 x 35

Indikatorplombe mit Kleberücken und Prozessindikator zur Dampfsterilisation*, zur Sicherung des Sterilcontainers gegen unbefugtes Öffnen, passend für Standard-Sterilcontainer
Bestelleinheit (PAK): Packung à 1.000 Stück

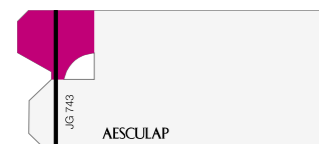

Standard	Außenmaß
JG743	80 x 35

Plombe ohne Prozessindikator und ohne Kleberücken, zur Sicherung des Sterilcontainers gegen unbefugtes Öffnen, passend für Standard-Sterilcontainer
Bestelleinheit (PAK): Packung à 1.000 Stück



Mini Dental	Außenmaß
JG687	60 x 18

Indikatoretikett mit Kleberücken und Prozessindikator für Dampfsterilisation* für Sterilcontainer Mini und Dental, Wanne JK339.
Bestelleinheit (PAK): Packung à 100 Stück

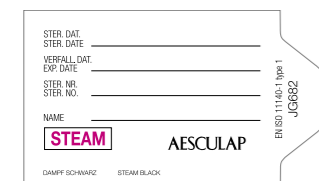

Außenmaß	
JG682	67 x 40

Indikatoretikett mit Prozessindikator für Dampfsterilisation* für Standard-Sterilcontainer der Vorgängermodelle
Bestelleinheit (PAK): Packung à 1.000 Stück

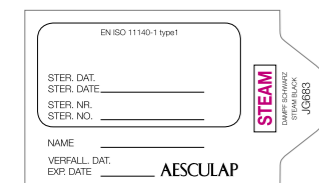

Außenmaß	
JG683	67 x 40

Indikatoretikett mit Kleberücken und Prozessindikator für Dampfsterilisation für Standard-Sterilcontainer der Vorgängermodelle
Bestelleinheit (PAK): Packung à 1.000 Stück

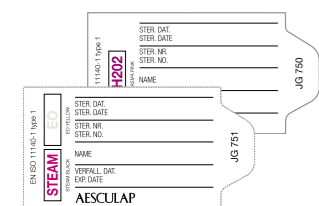

Geltungsbereich	Außenmaß
JG750	67 x 35
JG751	67 x 35

Kennzeichnungsetikett mit Kleberücken und Prozessindikator zur Sterilisation mit verdampftem Wasserstoffperoxid*
Bestelleinheit (PAK): Packung à 100 Stück

Kennzeichnungsetikett mit Kleberücken und Prozessindikator zur Dampfsterilisation* und zur Sterilisation mit Ethylenoxid*
Bestelleinheit (PAK): Packung à 100 Stück

Alle Maße: Länge x Breite x Höhe (mm)

PLOMBEN

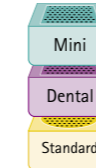
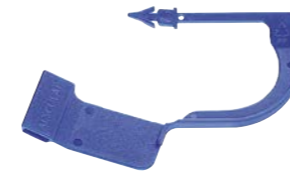

JG738
JG739

Plombe – zur Sicherung des Sterilcontainers gegen unbefugtes Öffnen
Bestelleinheit (PAK): Packung à 100 Stück
Bestelleinheit (PAK): Packung à 1.000 Stück

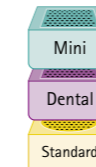

JG739W

Plombe – für AESCULAP® Sterilcontainer bis Baujahr 1987 und AESCULAP® Sterilcontainer Mini und Dental bis Baujahr 1999 (Verschlusslasche an der Wanne).
Bestelleinheit (PAK): Packung à 1.000 Stück

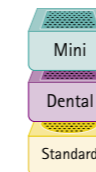

JG740

Reparaturmarke – zur Kennzeichnung von reparaturbedürftigen Instrumenten oder Sterilcontainern mit Reparaturware
Bestelleinheit (PAK): Packung à 1.000 Stück



JG752
JG753

Plombe – zur Sicherung des Sterilcontainers gegen unbefugtes Öffnen, mit Prozessindikator für die Dampfsterilisation*
Bestelleinheit (PAK): Packung à 100 Stück
Bestelleinheit (PAK): Packung à 1.000 Stück

*gemäß EN ISO 11140-1 Typ 1
Alle Maße: Länge x Breite x Höhe (mm)

PFLEGEMITTEL



JG598

STERILIT® I
AESCULAP® Instrumentenöl zum Ölen der Schlüsse,
Verbindungen, Verschlüsse usw. vor der Sterilisation
Inhalt: 50 ml



JG600

STERILIT® I – inklusive 6 Sprühdüsen AESCULAP® Ölspray
zum Ölen der Schlüsse, Verbindungen, Verschlüsse usw.
vor der Sterilisation
Inhalt: 300 ml
Bestelleinheit: Packung à 6 Stück



JG601

Eloxalreiniger
zur Reinigung und Pflege der Aluminiumoberflächen
von Sterilcontainern
Inhalt: 300 ml

ETIKETTEN, BARCODE-ETIKETTEN

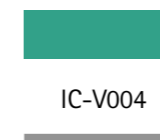

IC-V004

Etikettenrolle, doppelseitig selbstklebend, nach außen gewickelt,
ohne Indikator, für Schneidwerkzeug
Länge 70 m (ca. 2.000 Etiketten bei Höhe von 35 mm), Breite 75 mm,
Kerndurchmesser 3 Zoll, Bestelleinheit (ST)

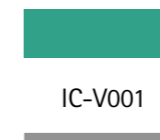

IC-V001

Etikettenrolle, doppelseitig selbstklebend, nach außen gewickelt, mit
Prozessindikator für die Dampfsterilisation nach EN ISO 11140-1 Typ 1,
für Schneidwerkzeug
Länge 70 m (ca. 2.000 Etiketten bei Höhe von 35 mm), Breite 77 mm,
Bestelleinheit (ST)

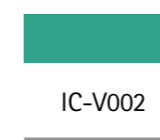

IC-V002

Einzeletiketten, doppelseitig selbstklebend, nach außen gewickelt,
ohne Indikator, für kontaktfreien Spender
Etikettenhöhe 35 mm, Etikettenbreite 75 mm, Kerndurchmesser 3 Zoll,
Bestelleinheit (ST)

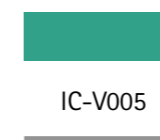

IC-V005

Einzeletiketten, doppelseitig selbstklebend, nach außen gewickelt,
für kontaktfreien Spender
Etikettenhöhe 35 mm, Etikettenbreite 75 mm, Kerndurchmesser 3 Zoll,
Bestelleinheit (ST)

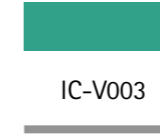

IC-V003

Thermotransferband Wachs, Farbseite innen
Länge 360 m, Breite 76,5 mm, Kerndurchmesser 1 Zoll, Bestelleinheit (ST)

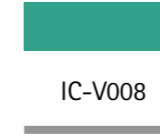

IC-V008

Thermotransferband Wachs, Farbseite außen
Länge 300 m, Breite 80 mm, Kerndurchmesser 1 Zoll, Bestelleinheit (ST)

ETIKETTEN, DRUCKERZUBEHÖR

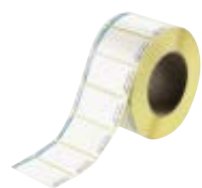

IC-V012

Einzeletiketten, doppelseitig selbstklebend, nach außen gewickelt, mit Prozessindikator, gemäß EN ISO 11140-1 Typ 1, für Schneidwerkzeug

1.500 Etiketten perforiert, Etikettenhöhe 35 mm, Breite 78 mm, Kerndurchmesser 3 Zoll



IC-V013

Einzeletiketten, einseitig selbstklebend, nach außen gewickelt, mit Prozessindikator zur Dampfsterilisation gemäß EN ISO 11140-1 Typ 1, für Schneidwerkzeug

Länge 70 m (ca. 2.000 Etiketten bei Höhe von 35 mm), Breite 77 mm, Kerndurchmesser 3 Zoll



IC-V017

Etikettenanhänger, dreischichtige Spezialfolie, weiß

Außenmaß 75 x 265 mm
Bestelleinheit (PAK): Packung à 500 Stück

ARTIKEL-NR.	SEITE	ARTIKEL-NR.	SEITE	ARTIKEL-NR.	SEITE
IC-V001	113	JF221R	74	JF945	95
IC-V002	113	JF222R	74	JF947	95
IC-V003	113	JF223R	74	JF948	95
IC-V004	113	JF224R	74	JF949	95
IC-V005	113	JF227R	75	JG111R	74
IC-V006	103	JF232R	48	JG112R	74
IC-V008	113	JF236R	48	JG113R	74
IC-V012	114	JF250R	75	JG114R	74
IC-V013	114	JF251R	74	JG211R	74
IC-V017	114	JF252R	74	JG212R	74
JF066	109	JF253R	74	JG213R	74
JF101R	30, 36	JF254R	74	JG214R	74
JF102R	34, 40	JF257R	75	JG221R	74
JF104R	32, 38	JF264R	78	JG222R	74
JF110R	75	JF282R	78	JG223R	74
JF111R	74	JF289R	78	JG224R	74
JF112R	74	JF343	94	JG251R	74
JF113R	74	JF346	94	JG252R	74
JF114R	74	JF378R	100	JG253R	74
JF117R	75	JF428R	81	JG254R	74
JF120R	82	JF429R	81	JG285R	78
JF140R	77	JF431R	80	JG304	86
JF145R	77	JF432R	80	JG305	86
JF146R	77	JF433R	80	JG306	86
JF147R	77	JF434R	80	JG308	86
JF148R	77	JF435R	46, 81	JG309	86
JF149R	76	JF436R	80	JG310	86
JF150R	76	JF481	109	JG311	86
JF155R	76	JF484R	105	JG312	86
JF156R	76	JF509R	105	JG313	86
JF157R	76	JF921R	100	JG314	86
JF158R	76	JF922R	100	JG316	86
JF159R	76	JF923R	100	JG317	86
JF166	46, 109	JF932	95	JG318	86
JF167	47, 109	JF933	48	JG320	87
JF210R	75	JF934	95	JG321	87
JF211R	74	JF938	95	JG322	87
JF212R	74	JF939	95	JG323	87
JF213R	74	JF940	95	JG324	87
JF214R	74	JF941	95	JG325	87
JF217R	75	JF944	95	JG326	87

ARTIKEL-NR.	SEITE	ARTIKEL-NR.	SEITE	ARTIKEL-NR.	SEITE	ARTIKEL-NR.	SEITE	ARTIKEL-NR.	SEITE	ARTIKEL-NR.	SEITE
JG327	86	JG392	93	JG682	110	JG790U	102	JJ341	60, 61, 65	JJ542U	63
JG328	87	JG393	93	JG683	110	JG792B	102	JJ361R	61, 67	JJ543B	63
JG329	87	JG394	92	JG687	110	JG792U	102	JJ362R	61, 67	JJ543U	63
JG333	87	JG395	92	JG690R	105	JG793B	102	JJ363R	61, 67	JJ544B	63
JG334	87	JG396	91	JG691R	98	JG793U	102	JJ364R	61, 67	JJ544U	63
JG335	90	JG397	91	JG692R	98	JG794B	102	JJ367R	61, 67	JJ545U	63
JG336	90	JG398	91	JG693R	98	JG794U	102	JJ410	56, 64	JJ546B	63
JG337	90	JG399	93	JG694R	98	JH217R	75	JJ420	58, 64	JJ546B-BC	63
JG340	88	JG400	92	JG695R	98	JJ110	56, 57, 64	JJ430	60, 65	JJ546B-IC	63
JG341	88	JG401	93	JG696R	99	JJ111	56, 57, 64	JJ440	62	JJ546U	63
JG342	88	JG487R	77	JG702R	99	JJ120	56, 57, 64	JJ441	62	JJ547B	63
JG343	88	JG488R	77	JG703R	99	JJ121	56, 57, 64	JJ461R	57, 67	JJ547U	63
JG344	88	JG598	112	JG706R	99	JJ130	56, 57, 64	JJ462R	57, 67	JJ548B	63
JG352R	89	JG600	112	JG708R	99	JJ131	56, 57, 64	JJ463R	57, 67	JJ548U	63
JG353R	89	JG601	112	JG730B	103	JJ140	56, 57, 64	JJ464R	57, 67	JJ549B	63
JG354R	89	JG616B	104	JG730U	103	JJ141	56, 57, 64	JJ467R	57, 67	JJ549U	63
JG358	89	JG616U	104	JG731R	106	JJ161R	57, 66	JJ500	62	JJ560B	63
JG359	89	JG617B	104	JG736	103	JJ162R	57, 66	JJ501	62	JJ560U	63
JG360	89	JG617U	104	JG738	111	JJ163R	57, 66	JJ502	62	JJ561B	63
JG361	94	JG625R	104	JG739	111	JJ164R	57, 66	JJ503	62	JJ561U	63
JG362R	96	JG636R	104	JG739W	111	JJ167R	57, 66	JJ504	62	JJ562B	63
JG363R	96	JG645B	102	JG740	111	JJ210	58, 59, 64	JJ505	62	JJ562U	63
JG364R	96	JG645U	102	JG743	110	JJ211	58, 59, 64	JJ506	62	JJ563B	63
JG367	90	JG646B	102	JG744	110	JJ220	58, 59, 64	JJ507	62	JJ563U	63
JG368	90	JG646U	102	JG745	110	JJ221	58, 59, 64	JJ508	62	JJ564B	63
JG369	90	JG647B	102	JG746	110	JJ230	58, 59, 64	JJ509	62	JJ564U	63
JG370	91	JG647U	102	JG747	110	JJ231	58, 59, 64	JJ520	62	JJ565U	63
JG371	91	JG648B	102	JG748	110	JJ240	58, 59, 64	JJ521	62	JJ566B	63
JG372	91	JG648U	102	JG750	47, 110	JJ241	58, 59, 64	JJ522	62	JJ566B-BC	63
JG378	93	JG650B	102	JG751	46, 110	JJ261R	59, 66	JJ523	62	JJ566B-IC	63
JG379	93	JG650U	102	JG752	111	JJ262R	59, 66	JJ524	62	JJ566U	63
JG380R	78	JG652B	102	JG753	111	JJ263R	59, 66	JJ525	62	JJ567B	63
JG381R	78	JG652U	102	JG785B	102	JJ264R	59, 66	JJ526	62	JJ567U	63
JG383R	79	JG653B	102	JG785U	102	JJ267R	59, 66	JJ527	62	JJ568B	63
JG384R	79	JG653U	102	JG786B	102	JJ310	60, 61, 65	JJ528	62	JJ568U	63
JG386R	79	JG654B	102	JG786U	102	JJ311	60, 61, 65	JJ529	62	JJ569B	63
JG387R	79	JG654U	102	JG787B	102	JJ320	60, 61, 65	JJ540B	63	JJ569U	63
JG388R	79	JG673B	105	JG787U	102	JJ321	60, 61, 65	JJ540U	63	JJ582	63
JG389R	79	JG673U	105	JG788B	102	JJ330	60, 61, 65	JJ541B	63	JJ586B	104
JG390	93	JG675B	105	JG788U	102	JJ331	60, 61, 65	JJ541U	63	JJ586U	104
JG391	92	JG675U	105	JG790B	102	JJ340	60, 61, 65	JJ542B	63	JJ587B	104

INDEX

ARTIKEL-NR.	SEITE	ARTIKEL-NR.	SEITE	ARTIKEL-NR.	SEITE	ARTIKEL-NR.	SEITE	ARTIKEL-NR.	SEITE
JJ587U	104	JK289	44	JK456A	36	JM020	47	JP101 – JP105	25
JJ588R	94	JK290	44	JK457A	36	JM021	47	JP102	24
JJ589R	94	JK339	28, 29, 34, 35, 40, 41	JK458A	36	JM174	43	JP103	24
JJ599	62	JK340	28, 29, 34, 35, 40, 41	JK459A	36	JM188	43	JP104	24
JJ600	62	JK341	28, 29, 34, 35, 40, 41	JK469	36, 37	JN021	46	JP105	24
JJ612	62	JK342	28, 29, 34, 35, 40, 41	JK475A	30	JN086	44	JP111	26
JJ613	62	JK344	28, 29, 34, 35, 40, 41	JK475A – JK479A	31	JN088	44	JP111 – JP115	27
JJ700	62	JK346	28, 29, 34, 35, 40, 41	JK476A	30	JN089	44	JP112	26
JJ705	62	JK355A	40, 41	JK477A	30	JN090	44	JP113	26
JJ710	62	JK356A	40	JK478A	30	JN091	44	JP114	26
JJ715	62	JK357A	40	JK479A	30	JN091	44	JP115	26
JJ751	63	JK358A	40	JK485	30	JN092	44	JP121	28
JJ752	63	JK359A	40, 41	JK485 – JK489	31	JN094	44	JP121 – JP125	29
JJ754	63	JK368	40, 41	JK486	30	JN095	44	JP122	28
JJ755	63	JK369	40, 41	JK487	30	JN096	44	JP123	28
JJ800	56, 58, 60	JK375A	34	JK488	30	JN187	43	JP124	28
JK020	46	JK375A – JK379A	35	JK489	30	JN187	43	JP125	28
JK060R	49	JK376A	34	JK490	48	JN188	43	JP131	28
JK062R	49	JK377A	34	JK740	26, 27, 32, 33, 38, 39	JN292	44	JP131 – JP135	29
JK067R	49	JK378A	34	JK741	26, 27, 32, 33, 38, 39	JN294	44	JP132	28
JK068R	49	JK379A	34	JK742	26, 27, 32, 33, 38, 39	JN295	44	JP133	28
JK089	108	JK385	34	JK744	26, 27, 32, 33, 38, 39	JN296	44	JP134	28
JK090	108	JK385 – JK389	35	JK755A	38	JN340	34, 35, 40, 41	JP135	28
JK091	46, 108	JK386	34	JK755A – JK759A	39	JN341	34, 35, 40, 41	PL960R	81
JK092	108	JK387	34	JK756A	38	JN342	34, 35, 40, 41	PL961R	48, 81
JK095	109	JK388	34	JK757A	38	JN344	34, 35, 40, 41	PL963R	82
JK096	106	JK389	34	JK758A	38	JN346	34, 35, 40, 41	PL964R	82
JK098	47, 106	JK395	34	JK759A	38	JN440	30, 31, 36, 37		
JK100	106	JK395 – JK399	35	JK769	38, 39	JN441	30, 31, 36, 37		
JK170	43	JK396	34	JK775A	32	JN442	30, 31, 36, 37		
JK171	43	JK397	34	JK775A – JK779A	33	JN443	48		
JK172	43	JK398	34	JK776A	32	JN444	30, 31, 36, 37		
JK173	43	JK399	34	JK777A	32	JN445	48		
JK174	43	JK440	24, 25, 30, 31, 36, 37	JK778A	32	JN446	30, 31, 36, 37		
JK187	43	JK441	24, 25, 30, 31, 36, 37	JK779A	32	JN740	32, 33, 38, 39		
JK188	43	JK442	24, 25, 30, 31, 36, 37	JK785	32	JN741	32, 33, 38, 39		
JK262R	49	JK443	48	JK785 – JK789	33	JN742	32, 33, 38, 39		
JK267R	49	JK444	24, 25, 30, 31, 36, 37	JK786	32	JN744	32, 33, 38, 39		
JK268R	49	JK446	24, 25, 30, 31, 36, 37	JK787	32	JP050	106		
JK286	44	JK455A	36	JK788	32	JP055	106		
JK288	44	JK455A – JK459A	37	JK789	32	JP101	24		

B. Braun Deutschland GmbH & Co. KG | Tel.: (0 56 61) 9147-70 00 | E-Mail: info.de@bbraun.com | www.bbraun.de
Betriebsstätte: Tuttlingen | Am Aesculap-Platz | 78532 Tuttlingen

Die Hauptproduktmarke „Aesculap“ und die Produktmarken „AESCULAP Aicon“, „Aesculap InOS“, „instacount“, „PRIMELine“ und „STERILIT I“ sind eingetragene Marken der B. Braun Melsungen AG oder ihrer Tochtergesellschaften. Die Produktmarken „Sterrads 100 S“, „Sterrads 200“, „Sterrads NX“ und „Sterrads 100 NX“ sind eingetragene Marken von ASP. Die Produktmarken „V-Pro 1“ und „V-Pro 1 Plus“ sind eingetragene Marken von Steris.

Technische Änderungen vorbehalten. Dieser Prospekt darf ausschließlich zur Information über unsere Erzeugnisse verwendet werden. Nachdruck, auch auszugsweise, verboten.